

I. DIGITÁLIS ÁRAMKÖRÖK

I.1. DIGITÁLIS ÁRAMKÖRÖK

I.1.1. Digitális áramkör családok összefoglalója	220. oldal
I.1.2. CD 4000... sorozatú CMOS-áramkör család	221. oldal
I.1.3. 74xx... digitális áramkör családok	223. oldal

I.2. MEMÓRIÁK

I.2.1. Párhuzamos EPROM-ok és PROM-ok	233. oldal
I.2.2. Párhuzamos EEPROM-ok	233. oldal
I.2.3. Párhuzamos FLASH-memóriák	233. oldal
I.2.4. Soros EEPROM-ok	234. oldal
I.2.5. Hangrögzítő EEPROM-ok	235. oldal
I.2.6. Statikus RAM-ok	235. oldal
I.2.7. Elemes statikus RAM-ok	235. oldal
I.2.8. Egyéb speciális memóriák	235. oldal

I.3. MIKROPROCESSZOROK ÉS PERIFÉRIÁK

I.3.1. 80..., 68.. sorozatú mikroprocesszorok és perifériák	236. oldal
I.3.2. Z80... sorozatú mikroprocesszorok és perifériák	236. oldal
I.3.3. Atmel gyártmányú, AT 89C., AT 89S.. típusú mikrovezérlők	236. oldal
I.3.4. MCS-51 kompatibilis mikrovezérlők	236. oldal
I.3.5. Atmel gyártmányú, AT 90S... típusú mikrovezérlők	237. oldal
I.3.6. Microchip gyártmányú, PIC... típusú mikrovezérlők	237. oldal
I.3.7. Egyéb típusú mikrovezérlők	238. oldal
I.3.8. RS-232 interfész áramkörök	238. oldal
I.3.9. RS-485 interfész áramkörök	240. oldal
I.3.10. UART-áramkörök	241. oldal
I.3.11. Egyéb interfész áramkörök	241. oldal
I.3.12. Watchdog- és reset-áramkörök, feszültség detektorok	241. oldal
I.3.13. A/D-átalakítók	243. oldal
I.3.14. 3 1/2- és 4 1/2-digites A/D átalakítók és kijelző meghajtók	244. oldal
I.3.15. D/A-átalakítók	245. oldal
I.3.16. Real-time áramkörök	246. oldal
I.3.17. Programozható logikai hálózatok (PAL, GAL)	246. oldal
I.3.18. Egyéb programozható logikai hálózatok	246. oldal
I.3.19. I ² C-busz áramkörök	247. oldal
I.3.20. CAN-busz áramkörök	248. oldal

I. DIGITÁLIS ÁRAMKÖRÖK

I.1. DIGITÁLIS ÁRAMKÖRÖK

I.1.1. Digitális áramkörcsaládok összefoglalója

I.1.1.1. Paraméterek

		CD4000	74...	74LS...	74HC...	74HCT...	74AC...	74ACT...	74AHC...	74AHCT...	74ABT...	74LV..	74LVC..	74LVT..	74LVX.
Tápfeszültség	[V]	3..18	4,75..5,25	4,75..5,25	2..6	4,5..5,5	1,5..5,5	4,5..5,5	2..5,5	4,5..5,5	4,5..5,5	1,2..5,5	1,65..3,6	2,7..3,6	2..3,6
Tipikus kapukésleltetés U _{cc} =5V	[nsec.]	40	10	10	11	11	3,5	3,5	5,4	5,4	3,5	14	-	-	-
Tipikus kapukésleltetés U _{cc} =3,3V	[nsec.]	-	-	-	-	-	9	-	8,3	-	-	12	3	3,4	8,5
TTL-kompatibilitás		-	igen	igen	-	igen	-	igen	-	igen	igen	igen	igen	igen	igen
Kimeneti terhelhetőség U _{cc} =5V	[mA]	0,65	16	8	8	8	24	24	8	8	32/64	35	-	-	-
Kimeneti terhelhetőség U _{cc} =3,3V	[mA]	-	-	-	-	-	12	-	4	-	-	35	24	32	25
Működési hőtartomány	[°C]	-40..85	0..70	0..70	-40..85	-40..85	-40..85	-40..85	-40..85	-40..85	-40..85	-40..125	-40..85	-40..85	-40..85

I.1.1.2. Néhány típus lábkiosztása

Digitális áramkörök

467. rajz 4001	468. rajz 4011	469. rajz 4016	470. rajz 4017	471. rajz 4040	472. rajz 4049	473. rajz 4060
474. rajz 4066	475. rajz 4069	476. rajz 4511	477. rajz 4518	478. rajz 74 xx 00	479. rajz 74 xx 02	480. rajz 74 xx 04
481. rajz 74 xx 08	482. rajz 74 xx 123	483. rajz 74 xx 138	484. rajz 74 xx 139	485. rajz 74 xx 14	486. rajz 74 xx 32	487. rajz 74 xx 74
488. rajz 74 xx 86	489. rajz 74 xx 90	490. rajz 74 xx 93	491. rajz 74 xx 573	492. rajz 74 xx 574	493. rajz 74 xx 688	494. rajz 74 xx 157
495. rajz 74 xx 244	496. rajz 74 xx 245	497. rajz 74 xx 373	498. rajz 74 xx 374	499. rajz 74 xx 393	500. rajz 74 xx 540	501. rajz 74 xx 541

I.1.2. CD 4000... sorozatú CMOS-áramkör család

	Cikkszám	Típus	Gyártó	Tokozás		Gyári kód	Funkció
				Normál	SMD		
	32-00-02	CD 4001 BE	TI	DIP14	-	CD4001BE	négyszer 2-bemenetű NOR (nem-vagy) kapu
	32-01-94	HCF 4001 BEY	STM	DIP14	-	HCF4001BEY	négyszer 2-bemenetű NOR (nem-vagy) kapu
	43-00-44	4001 BM/SMD	TI	-	S014	CD4001BM	négyszer 2-bemenetű NOR (nem-vagy) kapu
U	43-03-01	HCF 4001 BM1	STM	-	S014	HCF4001BM1	négyszer 2-bemenetű NOR (nem-vagy) kapu
R	32-00-04	CD 4006 BP	PHIS	DIP14	-	HEF4006BP	18-bites statikus léptetőregiszter
	32-00-05	CD 4007 UBE	TI	DIP14	-	CD4007UBE	két komplementerpár és egy inverter
	32-00-06	CD 4008 BCP	ONS	DIP16	-	MC14008BCP	4-bites teljes összeadó
	43-02-26	4009 UB/SMD	STM	-	S016	HCF4009UBM	6 x inverter (nem pufferelt)
	32-01-89	CD 4011 BE-TI	TI	DIP14	-	CD4011BE	négyszer 2-bemenetű NAND (nem-és) kapu
	32-02-04	CD 4011 BCN-FAI	FAI	DIP14	-	CD4011BCN	négyszer 2-bemenetű NAND (nem-és) kapu
	32-02-05	HCF 4011 BEY	STM	DIP14	-	HCF4011BEY	négyszer 2-bemenetű NAND (nem-és) kapu
	43-00-23	4011 BM/SMD	TI	-	S014	CD4011BM	négyszer 2-bemenetű NAND (nem-és) kapu
U	43-03-02	HCF 4011 BM1	STM	-	S014	HCF4011BM1	négyszer 2-bemenetű NAND (nem-és) kapu
	32-00-10	CD 4012 BE	TI	DIP14	-	CD4012BE	kétszer 4-bemenetű NAND (nem-és) kapu
	32-00-11	CD 4013 BCN	FAI	DIP14	-	CD4013BCN	dupla D-tároló (flip flop)
U	32-02-08	CD 4013 BE-TI	TI	DIP14	-	CD4013BE	dupla D-tároló (flip flop)
	43-00-37	4013 BCM/SMD-FAI	FAI	-	S014	CD4013BCM	dupla D-tároló (flip flop)
	43-02-69	4013 BM/SMD-TI	TI	-	S014	CD4013BM	dupla D-tároló (flip flop)
	43-00-38	4014 B/SMD	ONS	-	S016	MC14014BD	8-bites statikus, szinkron léptetőregiszter
	32-00-13	CD 4015 BE	TI	DIP16	-	CD4015BE	dupla, 4-bites statikus léptetőregiszter
	43-00-96	4015 B/SMD	ONS	-	S016	MC14015BD	dupla, 4-bites statikus léptetőregiszter
	32-00-14	CD 4016 BCN	FAI	DIP14	-	CD4016BCN	négyszeres analóg kapcsoló
	43-00-13	4016 BCM/SMD	FAI	-	S014	CD4016BCM	négyszeres analóg kapcsoló
	32-00-15	CD 4017 BE	TI	DIP16	-	CD4017BE	dekadikus számláló (Johnson-számláló)
	43-00-14	4017 BCM/SMD	FAI	-	S016	CD4017BCM	dekadikus számláló (Johnson-számláló)
	32-00-16	CD 4018 BCP	ONS	DIP16	-	MC14018BCP	programozható 1/n-es osztó
R	32-00-17	CD 4019 BE	FAI	DIP16	-	CD4019BCN	négyszeres AND/OR kapukombináció
	32-02-02	HCF 4019 BEY	STM	DIP16	-	HCF4019BEY	négyszeres AND/OR kapukombináció
	32-00-18	CD 4020 BE	TI	DIP16	-	CD4020BE	14-bites bináris számláló
	32-00-19	CD 4021 BE	TI	DIP16	-	CD4021BE	8-bites aszinkron, statikus léptetőregiszter
	43-00-39	4021 B/SMD	ONS	-	S016	MC14021BD	8-bites aszinkron, statikus léptetőregiszter
	32-00-21	CD 4023 BCN	FAI	DIP14	-	CD4023BCN	háromszoros 3-bemenetű NAND (nem-és) kapu
	32-00-22	CD 4024 BE	TI	DIP14	-	CD4024BE	7-bites bináris számláló
	43-01-15	4024 B/SMD	FAI	-	S014	CD4024BCM	7-bites bináris számláló
	32-00-23	CD 4025 BE	TI	DIP14	-	CD4025BE	háromszoros, 2-bemenetű NOR (nem-vagy) kapu
	43-02-39	4025 B/SMD	ONS	-	S014	MC14025BD	háromszoros, 2-bemenetű NOR (nem-vagy) kapu
	32-00-24	CD 4026 BE	TI	DIP16	-	CD4026BE	decimális számláló, 7-segmens meghajtó
U	32-02-11	CD 4027BE-TI	TI	DIP16	-	CD4027BE	dupla JK-tároló (flip flop)
	32-01-77	CD 4027 BEY	STM	DIP16	-	HCF4027BEY	dupla JK-tároló (flip flop)
	43-00-97	4027 BM1/SMD	STM	-	S016	HCF4027BM1	dupla JK-tároló (flip flop)
	32-00-25	CD 4028 BE	TI	DIP16	-	CD4028BE	BCD/decimális dekóder
	32-00-26	CD 4029 BE	TI	DIP16	-	CD4029BE	4-bites fel/le-számláló
	43-00-19	4029 BD/SMD	ONS	-	S016	MC14029BD	4-bites fel/le-számláló
	32-00-27	CD 4030 CN	FAI	DIP14	-	CD4030CN	négyszeres, 2-bemenetű XOR (kizáró-vagy) kapu
	43-02-43	HCF 4030 BM1/SMD	STM	-	S014	HCF4030BM1	négyszeres, 2-bemenetű XOR (kizáró-vagy) kapu
	43-01-43	4030 B/SMD	TOS	-	S014	TC4030BFN	négyszeres, 2-bemenetű XOR (kizáró-vagy) kapu
	32-00-35	CD 4040 BE	TI	DIP16	-	CD4040BE	12-bites bináris számláló
	43-00-15	4040 BCM/SMD	FAI	-	S016	CD4040BCM	12-bites bináris számláló
U	43-03-03	MM74HC4040M	FAI	-	S016	MM74HC4040M	12-bites bináris számláló
R	32-00-36	CD 4041 UBE	STM	DIP14	-	HCF4040UBE	négyszeres, komplementer kimenetű meghajtó
	32-00-37	CD 4042 BE	TI	DIP16	-	CD4042BE	négyszeres tároló (latch)
U	43-03-24	MC 14042BD/SMD	ONS	-	S016	MC14042BD	négyszeres tároló (latch)
	43-00-16	4042 BT/SMD	PHIS	-	S016	HEF4042BTSMD	négyszeres tároló (latch)
	32-00-38	CD 4043 BCN	FAI	DIP16	-	CD4043BCN	négyszeres RS-tároló NOR kapukból
	32-00-39	CD 4044 BE	TI	DIP16	-	CD4044BE	négyszeres RS-tároló NAND kapukból
	32-00-41	CD 4046 BCN	FAI	DIP16	-	CD4046BCN	PLL- áramkör
	43-00-43	4046 BCM/SMD	FAI	-	S016	CD4046BCM	PLL- áramkör
U	43-03-05	74 HC 4046M/SMD	FAI	-	S016	MM74HC4046M	PLL- áramkör
	32-00-42	CD 4047 BCN	FAI	DIP14	-	CD4047BCN	monostabil és astabil multivibrátor
	43-00-98	4047 BCM/SMD	FAI	-	S014	CD4047BCM	monostabil és astabil multivibrátor
	32-01-90	CD 4049 UBE	TI	DIP16	-	CD4049UBE	hatszoros inverter, nem pufferelt
U	32-02-09	CD 4049UBCN	FAI	DIP16	-	CD4049UBCN	hatszoros inverter, nem pufferelt
	43-01-03	4049 UBCM/SMD	FAI	-	S016	CD4049UBCM	hatszoros inverter, nem pufferelt

	Cikkszám	Típus	Gyártó	Tokozás		Gyári kód	Funkció
				Normál	SMD		
	32-00-45	CD 4050 BE	TI	DIP16	-	CD4050BE	hatszoros vonalmeghajtó
	43-02-12	4050 BCM/SMD	FAI	-	S016	CD4050BCM	hatszoros vonalmeghajtó
	43-01-27	4050 BM/SMD-300	TI	-	S016W	CD4050BM	hatszoros vonalmeghajtó
	32-00-46	CD 4051 BE	TI	DIP16	-	CD4051BE	8-csatornás analóg multiplexer
	43-01-05	4051 BM/SMD	TI	-	S016	CD4051BM	8-csatornás analóg multiplexer
U	43-03-21	4051BCM/SMD-FAI	FAI	-	S016	CD4051BCM	8-csatornás analóg multiplexer
	32-00-47	CD 4052 BE	TI	DIP16	-	CD4052BE	dupla 4-csatornás analóg multiplexer
	43-00-85	4052 BCM/SMD	FAI	-	S016	CD4052BCM	dupla 4-csatornás analóg multiplexer
	32-00-48	CD 4053 BE	TI	DIP16	-	CD4053BE	tripla 2-csatornás analóg multiplexer
	43-00-84	4053 B/SMD	ONS	-	S016	MC14053BD	tripla 2-csatornás analóg multiplexer
	43-02-72	4053 BCM/SMD-FAI	FAI	-	S016	CD4053BCM	tripla 2-csatornás analóg multiplexer
R	32-00-52	CD 4059 AE	TI	DIP24	-	CD4059AE	programozható 1/n-es osztó
	32-00-53	CD 4060 BE	TI	DIP16	-	CD4060BE	14-bites számláló és oszcillátor
	43-00-22	4060 BCM/SMD	FAI	-	S016	CD4060BCM	14-bites számláló és oszcillátor
	32-00-54	CD 4063 BE	TI	DIP16	-	CD4063BE	4-bites komparátor
	32-01-87	CD 4066 BE-TI	TI	DIP14	-	CD4066BE	négyszeres analóg kapcsoló
	32-01-98	HCF 4066 BEY	STM	DIP14	-	HCF4066BEY	négyszeres analóg kapcsoló
	43-00-17	4066 BM/SMD	TI	-	S014	CD4066BM	négyszeres analóg kapcsoló
U	43-02-97	MC 14066BD/SMD	ONS	-	S014	MC14066BD	négyszeres analóg kapcsoló
	32-00-56	CD 4067 BE-TI	TI	DIP24	-	CD4067BE	16-csatornás multiplexer/demultiplexer
	32-00-57	CD 4068 BE	TI	DIP14	-	CD4068BE	8-bemenetű NAND (nem-és) kapu
	43-02-23	4068 B/SMD	ONS	-	S014	MC14068BD	8 bemenetű NAND-kapu
	32-01-88	CD 4069 UBCN-FAI	FAI	DIP14	-	CD4069UBCN	hatszoros inverter, nem pufferelt
	32-00-58	CD 4069 UBE	TI	DIP14	-	CD4069UBE	hatszoros inverter, nem pufferelt
	43-00-59	4069 UBCM/SMD	FAI	-	S014	CD4069UBCM	hatszoros inverter, nem pufferelt
	32-00-59	CD 4070 BE-TI	TI	DIP14	-	CD4070BE	négyszeres, 2-bemenetű XOR (kizáró-vagy) kapu
	32-01-97	HCF 4070 BEY	STM	DIP14	-	HCF4070BEY	négyszeres, 2-bemenetű XOR (kizáró-vagy) kapu
	32-00-60	CD 4071 BE	TI	DIP14	-	CD4071BE	négyszeres, 2-bemenetű OR (vagy) kapu
	43-00-99	4071 BM/SMD	TI	-	S014	CD4071BM	négyszeres, 2-bemenetű OR (vagy) kapu
	32-00-61	CD 4072 BE	TI	DIP14	-	CD4072BE	kétszeres, 4-bemenetű OR (vagy) kapu
	32-00-62	CD 4073 BE	TI	DIP14	-	CD4073BE	háromszoros, 3-bemenetű AND (és) kapu
	43-02-34	4073 B/SMD	ONS	-	S014	MC14073BD	háromszoros, 3-bemenetű AND (és) kapu
	32-00-63	CD 4075 BE	TI	DIP14	-	CD4075BE	háromszoros, 3-bemenetű OR (vagy) kapu
	32-00-64	CD 4076	TI	DIP16	-	CD4076BE	négyszeres D-tároló (latch)
	43-02-22	4076 B/SMD	ONS	-	S016	MC14076BD	4 x D-tároló (latch)
	32-00-65	CD 4077 BE	TI	DIP14	-	CD4077BE	négyszeres, 2-bemenetű XNOR (kizáró nem-vagy) kapu
	32-00-66	CD 4078 BE	TI	DIP14	-	CD4078BE	8- bemenetű NOR (nem-vagy) kapu
	43-02-38	4078 B/SMD	STM	-	S014	HCF4078BM	8- bemenetű NOR (nem-vagy) kapu
	32-00-67	CD 4081 BE	TI	DIP14	-	CD4081BE	négyszeres, 2-bemenetű AND (és) kapu
U	32-02-13	CD 4081 BCN-FAI	FAI	DIP14	-	CD4081BCN	négyszeres, 2-bemenetű AND (és) kapu
U	32-02-14	MC 14081BCP-ONS	ONS	DIP14	-	MC14081BCN	négyszeres, 2-bemenetű AND (és) kapu
	43-01-01	4081 BCM/SMD	FAI	-	S014	CD4081BCM	négyszeres, 2-bemenetű AND (és) kapu
	32-00-68	CD 4082 BE	TI	DIP14	-	CD4082BE	kétszeres, 4-bemenetű AND (és) kapu
U	32-02-16	CD 4093 BCN-FAI	FAI	DIP14	-	CD4093BCN	négyszer 2-bemenetű NAND kapu Schmitt-triggerrel
	32-00-72	CD 4093 BE	TI	DIP14	-	CD4093BE	négyszer 2-bemenetű NAND kapu Schmitt-triggerrel
	32-01-99	HCF 4093 BEY	STM	DIP14	-	HCF4093BEY	négyszer 2-bemenetű NAND kapu Schmitt-triggerrel
U	32-02-15	MC 14093 BCP	ONS	DIP14	-	MC14093BCP	négyszer 2-bemenetű NAND kapu Schmitt-triggerrel
	43-00-18	4093 BM/SMD	TI	-	S014	CD4093BM	négyszer 2-bemenetű NAND kapu Schmitt-triggerrel
U	43-02-99	HCF 4093 BM1	STM	-	S014	HCF4093BM1	négyszer 2-bemenetű NAND kapu Schmitt-triggerrel
U	43-03-07	CD 4093 BCM/SMD-FAI	FAI	-	S014	CD4093BCM	négyszer 2-bemenetű NAND kapu Schmitt-triggerrel
U	43-03-06	MC 14093BD/SMD	ONS	-	S014	MC14093BD	négyszer 2-bemenetű NAND kapu Schmitt-triggerrel
U	32-02-12	CD 4094 BCN	FAI	DIP16	-	CD4094BCN	8-bites univerzális léptetőregiszter
	32-00-73	CD 4094 BE	TI	DIP16	-	CD4094BE	8-bites univerzális léptetőregiszter
	32-01-96	HCF 4094 BEY	STM	DIP16	-	HCF4094BEY	8-bites univerzális léptetőregiszter
	43-00-53	4094 B/SMD	ONS	-	S016	MC14094BD	8-bites univerzális léptetőregiszter
U	43-03-00	HCF 4094 BM1	STM	-	S016	HCF4094BM1	8-bites univerzális léptetőregiszter
	32-00-77	CD 4098 BE	TI	DIP16	-	CD4098BE	dupla, monostabil multivibrátor
	32-00-78	CD 4099 BE	TI	DIP16	-	CD4099BE	8-bites címezhető tároló (latch)
	43-02-24	4099 BM/SMD	STM	-	S016	HCF4099BM1	8-bites címezhető tároló (latch)
	32-00-84	CD 4503 BCP	ONS	DIP16	-	MC14503BCP	hatszoros 3-state puffer
	43-01-49	4503 BD/SMD	ONS	-	S016	MC14503BD	hatszoros 3-state puffer
	32-01-95	MC 14504 BCP	ONS	DIP16	-	MC14504BCP	6 x szintillesztő puffer
	32-00-88	CD 4510 BE	TI	DIP16	-	CD4510BE	BCD fel/le-számláló
	32-00-89	CD 4511 BE	TI	DIP16	-	CD4511BE	BCD/7-szegmens dekóder, tároló, meghajtó

Cikkszám	Típus	Gyártó	Tokozás		Gyári kód	Funkció
			Normál	SMD		
43-00-58	4511 B/SMD	ONS	-	S016	MC14511BD	BCD/7-szegmens dekóder, tároló, meghajtó
32-00-90	CD 4512 BE	TI	DIP16	-	CD4512BE	8-bemenetű adatválasztó
U 32-02-10	CD 4512 BCN	FAI	DIP16	-	CD4512BCN	8-bemenetű adatválasztó
43-00-65	4512 BCM/SMD-FAI	FAI	-	S016	CD4512BCM	8-bemenetű adatválasztó
32-00-92	CD 4514 BCN	FAI	DIP24	-	CD4514BCN	4/16-demultiplexer tárolóval
32-00-94	CD 4516 BE	TI	DIP16	-	CD4516BE	bináris fel/le-számláló
32-00-96	CD 4518 BE	TI	DIP16	-	CD4518BE	dupla BCD-számláló
43-01-10	CD 4518 B/SMD-300-ONS	ONS	-	S016W	MC14518BDW	dupla BCD-számláló
32-01-85	CD 4520 BE	TI	DIP16	-	CD4520BE	dupla bináris-számláló
32-02-01	HCF 4520 BEY	STM	DIP16	-	HCF4520BEY	dupla bináris-számláló
43-01-53	4520 BT/SMD-PHIS	PHIS	-	S016	HEF4520BTSMD	dupla bináris-számláló
32-00-99	CD 4521	ONS	DIP16	-	MC4521BCP	24-fokozatú frekvenciaosztó
43-02-37	4521 B/SMD-ONS	ONS	-	S016	MC14521BD	24-fokozatú frekvenciaosztó
32-01-03	CD 4528 BCP	ONS	DIP16	-	MC14528BCP	dupla monostabil multivibrátor
U 32-02-17	CD 4528BCN	FAI	DIP16	-	CD4528BCN	dupla monostabil multivibrátor
43-02-17	CD 4528 BCM/SMD-FAI	FAI	-	S016	CD4528BCM	dupla monostabil multivibrátor
U 43-03-28	MC 14532BD	ONS	-	S016	MC14532BD	8-bites prioritás kódoló
32-01-10	CD 4538 BCN	FAI	DIP16	-	CD4538BCN	dupla, precíziós monostabil multivibrátor
32-01-92	HCF 4538 BEY	STM	DIP16	-	HCF4538BEY	dupla, precíziós monostabil multivibrátor
U 43-02-98	HCF 4538 BM1	STM	-	S016	HCF4538BM1	dupla, precíziós monostabil multivibrátor
43-01-35	4538 B/SMD-ONS	ONS	-	S016	MC14538BD	dupla, precíziós monostabil multivibrátor
32-01-12	CD 4541 BE	TI	DIP14	-	CD4541BE	programozható oszcillátor/időzítő
43-01-02	4541 B/SMD-ONS	ONS	-	S014	MC14541BD	programozható oszcillátor/időzítő
32-01-13	CD 4543 BE	TI	DIP16	-	CD4543BE	BCD/7-szegmens dekóder, tároló, meghajtó
U 32-02-18	MC 14543BCP	ONS	DIP16	-	MC14543BCP	BCD/7-szegmens dekóder, tároló, meghajtó
43-00-49	4543 B/SMD-ONS	ONS	-	S016	MC14543BD	BCD/7-szegmens dekóder, tároló, meghajtó
32-01-17	CD 4553 BCP	ONS	DIP16	-	MC4553BCP	3-dígités BCD-számláló
32-01-19	CD 4555 BE	TI	DIP16	-	CD4555BE	dupla, 2/4-es demultiplexer
32-01-20	CD 4556 BE	TI	DIP16	-	CD4556BE	dupla, 2/4-es demultiplexer
43-01-61	4556 B/SMD-ONS	ONS	-	S016	MC14556BD	dupla, 2/4-es demultiplexer
32-01-36	CD 4584 BCP	ONS	DIP14	-	MC14584BCP	hatszoros inverter Schmitt-triggerrel
32-02-00	HCF 4584 BEY	STM	DIP14	-	HCF4584BEY	hatszoros inverter Schmitt-triggerrel
43-01-00	4584 B/SMD	ONS	-	S014	MC14584BD	hatszoros inverter Schmitt-triggerrel
32-01-37	CD 4585 BE	TI	DIP16	-	CD4585BE	4-bites komparátor
43-00-63	4585 BM1/SMD	STM	-	S016	HCF4585BM1	4-bites komparátor
32-01-49	CD 40103 BE	TI	DIP16	-	CD40103BE	8-bites programozható számláló
32-01-93	HCF 40105 BEY	STM	DIP16	-	HCF40105BEY	16 x 4-bit FIFO
32-01-52	CD 40106 BE	TI	DIP14	-	CD40106BE	hatszoros inverter Schmitt-triggerrel
43-00-93	40106 BCM/SMD	FAI	-	S014	CD40106BCM	hatszoros inverter Schmitt-triggerrel
32-01-55	CD 40109 BE	TI	DIP16	-	CD40109BE	hatszoros szintillesztő
32-01-61	CD 40174 BE	TI	DIP16	-	CD40174BE	hatszoros D-flop master resettel
32-01-65	CD 40192 BCN	FAI	DIP16	-	MM74C192N	programozható, dekadikus fel/le-számláló
32-01-66	CD 40193 BCN	FAI	DIP16	-	CD40193BCN	programozható, bináris fel/le-számláló
32-01-67	CD 40194 BCP	ONS	DIP16	-	MC14194BCP	4-bites , univerzális, kétirányú léptetőregiszter

I.1.3. 74xx... digitális áramkör családok

I.1.3.1. 74 LS.. sorozatú TTL-áramkör család

Cikkszám	Típus	Gyártó	Tokozás		Gyári kód	Funkció
			Normál	SMD		
36-00-01	74 LS 00 N	TI	DIP14	-	SN74LS00N	4 x 2-bemenetű NAND (nem-és) kapu
43-00-74	74 LS 00 D/SMD	TI	-	S014	SN74LS00D	4 x 2-bemenetű NAND (nem-és) kapu
36-00-03	74 LS 02 N	TI	DIP14	-	SN74LS02N	4 x 2-bemenetű NOR (nem-vagy) kapu
36-00-04	74 LS 03 N	FAI	DIP14	-	DM74LS03N	4 x 2-bemenetű NOR (nem-vagy) kapu, nyitott kollektoros kimenet (OC)
36-00-05	74 LS 04 N	ONS	DIP14	-	SN74LS04N	hatszoros inverter
43-00-75	74 LS 04 D/SMD	ONS	-	S014	SN74LS04D	hatszoros inverter
36-00-06	74 LS 05 N	ONS	DIP14	-	SN74LS05N	hatszoros inverter, nyitott kollektoros kimenet (OC)
36-00-07	74 LS 06 N	TI	DIP14	-	SN74LS06N	hatszoros inverter, nyitott kollektoros kimenet (OC)
36-00-08	74 LS 07 N	TI	DIP14	-	SN74LS07N	hatszoros inverter, nyitott kollektoros kimenet (OC)
36-00-09	74 LS 08 N	ONS	DIP14	-	SN74LS08N	négyszer 2-bemenetű AND (és) kapu
43-00-76	74 LS 08 D/SMD	TI	-	S014	SN74LS08D	négyszer 2-bemenetű AND (és) kapu
36-00-11	74 LS 10 N	FAI	DIP14	-	DM74LS10N	háromszor 3-bemenetű NAND (nem-és) kapu
36-00-12	74 LS 11 N	FAI	DIP14	-	DM74LS11N	háromszor 3-bemenetű AND (és) kapu
36-00-15	74 LS 14 N	ONS	DIP14	-	SN74LS14N	hatszoros inverter Schmitt-triggerrel

	Cikkszám	Típus	Gyártó	Tokozás		Gyári kód	Funkció
				Normál	SMD		
U	43-03-04	DM 74 LS 14M/SMD	FAI	-	S014	DM74LS14M	hatszoros inverter Schmitt-triggerrel
	36-00-19	74 LS 20 N	TI	DIP14	-	SN74LS20N	kétszer 4-bemenetű NAND (nem-és) kapu
	36-00-24	74 LS 27 B1	STM	DIP14	-	T74LS27B1	háromszor 3-bemenetű NOR (nem-vagy) kapu
	36-00-26	74 LS 30 N	FAI	DIP14	-	DM74LS30N	8-bemenetű NAND (nem-és) kapu
	36-00-28	74 LS 32 N	ONS	DIP14	-	SN74LS32N	négyszer 2-bemenetű OR (vagy) kapu
	43-00-79	74 LS 32/SMD	TI	-	S014	SN74LS32D	négyszer 2-bemenetű OR (vagy) kapu
	36-00-31	74 LS 38 N	TI	DIP14	-	SN74LS38N	négyszer 2-bemenetű NAND kapu, nyitott kollektoros kimenet (OC)
	36-00-36	74 LS 47 N	FAI	DIP16	-	DM74LS47N	BCD/7-szegmens meghajtó, nyitott kollektoros kimenet (OC)
	36-00-46	74 LS 73 AN	FAI	DIP14	-	DM74LS73AN	dupla JK-tároló (flip flop)
	36-00-47	74 LS 74 AN	ONS	DIP14	-	SN74LS74AN	dupla D-tároló (flip flop)
	36-00-48	74 LS 75 N	TI	DIP16	-	SN74LS75N	4-bites D-tároló (flip flop)
	36-00-52	74 LS 85 N	FAI	DIP16	-	DM74LS85N	4-bites komparátor
	36-00-53	74 LS 86 N	FAI	DIP14	-	DM74LS86N	négyszer 2-bemenetű XOR (kizáró-vagy) kapu
	36-00-54	74 LS 90 N	FAI	DIP14	-	DM74LS90N	aszinkron decimális számláló
	36-00-56	74 LS 92 N	TI	DIP14	-	SN74LS92N	számláló 12-ig, negatív élvezérelt
	36-00-57	74 LS 93 N	ONS	DIP14	-	SN74LS93N	aszinkron 4-bites bináris számláló
	36-00-66	74 LS 123 N	ONS	DIP16	-	SN74LS123N	dupla, újraindítható monostabil multivibrátor
	43-00-77	74 LS 123 D/SMD	TI	-	S016	SN74LS123D	dupla, újraindítható monostabil multivibrátor
	36-00-67	74 LS 125 AN	FAI	DIP14	-	DM74LS125AN	4-bites buszmeghajtó, 3-state kimenet
	36-00-68	74 LS 126 AN	FAI	DIP14	-	DM74LS126AN	4-bites buszmeghajtó, 3-state kimenet
	36-00-69	74 LS 132 N	FAI	DIP14	-	DM74LS132N	4 x 2-bemenetű NAND kapu Schmitt-triggerrel
	36-00-73	74 LS 138 N-ONS	ONS	DIP16	-	SN74LS138N	3/8-as dekóder, demultiplexer
U	36-02-41	74 LS 138 N-TI	TI	DIP16	-	SN74LS138N	3/8-as dekóder, demultiplexer
	43-00-81	74 LS 138 D/SMD	ONS	-	S016	SN74LS138D	3/8-as dekóder, demultiplexer
	36-00-74	74 LS 139 N	ONS	DIP16	-	SN74LS139N	dupla 2/4-es dekóder, demultiplexer
	36-00-84	74 LS 157 N	ONS	DIP16	-	SN74LS157N	négyszeres 2/1-es multiplexer, adatválasztó
	36-00-89	74 LS 163 N	ONS	DIP16	-	SN74LS163N	szinkron, programozható bináris számláló
	36-00-90	74 LS 164 N	TI	DIP14	-	SN74LS164N	8-bites léptetőregiszter, párhuzamos kimenettel
	36-00-92	74 LS 166 N	ONS	DIP16	-	SN74LS166N	8-bites léptetőregiszter, párhuzamos és soros bemenet
U	36-02-39	DM74 LS 174N	FAI	DIP16	-	DM74LS174N	6-bites D-tároló
	36-00-98	74 LS 175 N	ONS	DIP16	-	SN74LS175N	4-bites D-tároló (flip flop)
	36-01-03	74 LS 191 N	FAI	DIP16	-	DM74LS191N	szinkron, programozható bináris számláló
	36-01-05	74 LS 193 N	TI	DIP16	-	SN74LS193N	szinkron, programozható bináris számláló
	36-01-06	74 LS 194 AN	FAI	DIP16	-	DM74LS194AN	4-bites univerzális léptetőregiszter
	36-01-11	74 LS 240 N	TI	DIP20	-	SN74LS240N	8-bites egyirányú buszmeghajtó, invertáló, 3-state kimenet
	36-01-12	74 LS 241 N	FAI	DIP20	-	DM74LS241N	8-bites egyirányú buszmeghajtó, 3-state kimenet
	36-01-15	74 LS 244 N-TI	TI	DIP20	-	SN74LS244N	8-bites egyirányú buszmeghajtó, 3-state kimenet
	36-02-34	74 LS 244 N-ONS	ONS	DIP20	-	SN74LS244N	8-bites egyirányú buszmeghajtó, 3-state kimenet
	43-02-35	74 LS 244 DW/SMD-300	TI	-	S020W	SN74LS244DW	8-bites egyirányú buszmeghajtó, 3-state kimenet
	36-01-16	74 LS 245 N	ONS	DIP20	-	SN74LS245N	8-bites kétirányú buszmeghajtó, 3-state kimenet
	43-00-78	74 LS 245 DW/SMD-300	TI	-	S020W	SN74LS245DW	8-bites kétirányú buszmeghajtó, 3-state kimenet
	36-01-20	74 LS 251 N	ONS	DIP16	-	SN74LS251N	8-bemenetű multiplexer, adatválasztó
	36-01-24	74 LS 257 AN	TI	DIP16	-	SN74LS257N	négyszeres 2/1-es multiplexer, adatválasztó
	36-01-26	74 LS 259 BN	TI	DIP16	-	SN74LS259BN	8-bites, címezhető latch, engedélyező bemenettel
	36-01-30	74 LS 273 N	TI	DIP20	-	SN74LS273N	8-bites D-tároló, élvezérelt, reset-bemenettel
	43-02-36	74 LS 273 DW/SMD-300	ONS	-	S020W	SN74LS273DW	8-bites D-tároló, élvezérelt, reset-bemenettel
	36-01-50	74 LS 373N-ONS	ONS	DIP20	-	SN74LS373N	8-bites D-tároló, szintvezérelt, 3-state kimenet
U	36-02-40	74 LS 373N-TI	TI	DIP20	-	SN74LS373N	8-bites D-tároló, szintvezérelt, 3-state kimenet
	43-00-04	74 LS 373 DW/SMD-300	TI	-	S020W	SN74LS373DW	8-bites D-tároló, szintvezérelt, 3-state kimenet
	36-01-51	74 LS 374 N	TI	DIP20	-	SN74LS374N	8-bites D-tároló, élvezérelt, 3-state kimenet
	43-00-05	74 LS 374 WM/SMD-300	TI	-	S020W	SN74LS374DW	8-bites D-tároló, élvezérelt, 3-state kimenet
	36-01-53	74 LS 377 N	FAI	DIP20	-	DM74LS377N	8-bites D-tároló, engedélyező bemenettel
	36-01-57	74 LS 390 N	TI	DIP16	-	SN74LS390N	duál, decimális számláló
	36-01-58	74 LS 393 N	ONS	DIP14	-	MC74LS393N	duál, 4-bites bináris számláló
	36-01-66	74 LS 541 N	TI	DIP20	-	SN74LS541N	8-bites buszmeghajtó, neminvertáló, 3-state kimenet
	36-01-67	74 LS 573 N	FAI	DIP20	-	DM74LS573N	8-bites D-tároló, szintvezérelt, 3-state kimenet
	36-01-68	74 LS 574 N	FAI	DIP20	-	DM74LS574N	8-bites D-tároló, élvezérelt, 3-state kimenet
	36-02-22	74 LS 590 N	TI	DIP16	-	SN74LS590N	8-bites bináris számláló
	36-01-73	74 LS 641 N	ONS	DIP20	-	SN74LS641N	8-bites kétirányú buszmeghajtó
	36-01-74	74 LS 642 N	ONS	DIP20	-	SN74LS642N	8-bites kétirányú buszmeghajtó, invertáló
	36-01-81	74 LS 688 N	TI	DIP20	-	SN74LS688N	8-bites komparátor áramkör

U - Újdonság! Előző katalógusunk megjelenése óta került kínálatunkba

R - Rendelésre szállítható típus

B - Beszerzés alatt lévő típus

K - Kifutó típus

I.1.3.2. 74 .. sorozatú TTL-áramkör család

Cikkszám	Típus	Gyártó	Tokozás		Gyári kód	Funkció
			Normál	SMD		
36-01-85	7406 N	TI	DIP14	-	SN7406N	hatszoros inverter, nyitott kollektoros kimenet
36-01-83	7407 N	TI	DIP14	-	SN7407N	hatszoros inverter, nyitott kollektoros kimenet
43-01-93	7407 D/SMD	TI	-	S014	SN7407D	hatszoros inverter, nyitott kollektoros kimenet

I.1.3.3. 74 HC.. sorozatú CMOS-áramkör család

Cikkszám	Típus	Gyártó	Tokozás		Gyári kód	Funkció
			Normál	SMD		
34-00-67	74 HC 00 N	TI	DIP14	-	SN74HC00N	4 x 2-bemenetű NAND (nem-és) kapu
U 34-03-27	CD74 HC 00E	TI	DIP14	-	CD74HC00E	4 x 2-bemenetű NAND (nem-és) kapu
34-02-84	M74 HC 00 B1R	STM	DIP14	-	M74HC00B1R	4 x 2-bemenetű NAND (nem-és) kapu
43-00-86	74 HC 00 D/SMD	TI	-	S014	SN74HC00D	4 x 2-bemenetű NAND (nem-és) kapu
43-02-45	M74 HC 00 M1R/SMD	STM	-	S014	M74HC00M1R	4 x 2-bemenetű NAND (nem-és) kapu
U 43-03-15	MM 74 HC 00M	FAI	-	S014	MM74HC00M	4 x 2-bemenetű NAND (nem-és) kapu
34-00-68	74 HC 02 E	TI	DIP14	-	SN74HC02N	4 x 2-bemenetű NOR (nem-vagy) kapu
43-00-27	74 HC 02 D/SMD	TI	-	S014	SN74HC02D	4 x 2-bemenetű NOR (nem-vagy) kapu
34-00-70	74 HC 04 E	TI	DIP14	-	SN74HC04N	hatszoros inverter
34-02-85	M74 HC 04 B1R	STM	DIP14	-	M74HC04B1R	hatszoros inverter
43-00-57	74 HC 04 D/SMD	TI	-	S014	SN74HC04D	hatszoros inverter
43-02-46	M74 HC 04 M1R/SMD	STM	-	S014	M74HC04M1R	hatszoros inverter
U 43-03-26	74 HC 04D/SMD	TI	-	S014	SN74HC04D	hatszoros inverter
34-01-87	74 HC 05 N	TI	DIP14	-	SN74HC05N	hatszoros inverter, nyitott kollektoros kimenet
34-00-71	74 HC 08 E	TI	DIP14	-	CD74HC08E	4 x 2-bemenetű AND (és) kapu
43-00-28	74 HC 08 D/SMD	TI	-	S014	SN74HC08D	4 x 2-bemenetű AND (és) kapu
34-00-72	74 HC 10 E	TI	DIP14	-	CD74HC10E	háromszor 3-bemenetű NAND (nem-és) kapu
43-02-19	74 HC 10 D/SMD	TI	-	S014	SN74HC10D	háromszor 3-bemenetű NAND (nem-és) kapu
34-00-74	74 HC 14 E	TI	DIP14	-	SN74HC14N	hatszoros inverter Schmitt-triggerrel
34-02-86	M74 HC 14 B1R	STM	DIP14	-	M74HC14B1R	hatszoros inverter Schmitt-triggerrel
43-00-89	74 HC 14 D/SMD	TI	-	S014	SN74HC14D	hatszoros inverter Schmitt-triggerrel
43-02-47	M74 HC 14 M1R/SMD	STM	-	S014	M74HC14M1R	hatszoros inverter Schmitt-triggerrel
34-00-75	74 HC 20 E	TI	DIP14	-	SN74HC20N	kétszer 4-bemenetű NAND (nem-és) kapu
43-01-76	74 HC 20 D/SMD	TI	-	S014	SN74HC20D	kétszer 4-bemenetű NAND (nem-és) kapu
34-00-76	74 HC 21 N	TI	DIP14	-	SN74HC21N	kétszer 4-bemenetű AND (és) kapu
34-00-77	74 HC 27 N	TI	DIP14	-	SN74HC27N	háromszor 3-bemenetű NOR (nem-vagy) kapu
34-00-78	74 HC 30 E	TI	DIP14	-	CD74HC30E	8-bemenetű NAND (nem-és) kapu
34-00-79	74 HC 32 E	TI	DIP14	-	CD74HC32E	4 x 2-bemenetű OR (vagy) kapu
34-00-80	74 HC 42 E	TI	DIP16	-	CD74HC42E	BCD/decimális dekóder
34-00-81	74 HC 73 N	TI	DIP14	-	CD74HC73E	dupla JK-tároló (flip flop)
34-01-03	74 HC 74 E	TI	DIP14	-	CD74HC74E	dupla D-tároló (flip flop)
43-00-91	74 HC 74 D/SMD	TI	-	S014	SN74HC74D	dupla D-tároló (flip flop)
34-01-22	74 HC 75 E	TI	DIP16	-	CD74HC75E	4-bites D-tároló (flip flop)
34-00-83	74 HC 85 E	TI	DIP16	-	CD74HC85E	4-bites komparátor
43-01-60	74 HC 85 D/SMD	TI	-	S016	SN74HC85D	4-bites komparátor
34-00-84	74 HC 86 N	TI	DIP14	-	SN74HC86N	4 x 2-bemenetű XOR (kizáró-vagy) kapu
43-01-25	74 HC 86 D/SMD	TI	-	S014	SN74HC86D	4 x 2-bemenetű XOR (kizáró-vagy) kapu
34-00-85	74 HC 93 E	TI	DIP14	-	CD74HC93E	4-bites bináris számláló
34-00-86	74 HC 123 E	TI	DIP16	-	CD74HC123E	dupla, újraindítható monostabil multivibrátor
43-00-88	74 HC 123 D/SMD	TI	-	S016	SN74HC541DW	dupla, újraindítható monostabil multivibrátor
34-01-14	74 HC 125 AN	ONS	DIP14	-	MC74HC125AN	4-bites busz meghajtó, 3-state kimenet
U 43-03-08	MM 74 HC 125M/SMD-FAI	FAI	-	S014	MM74HC125M	4-bites busz meghajtó, 3-state kimenet
43-01-21	74 HC 125 D/SMD	ONS	-	S014	MC74HC125AD	4-bites busz meghajtó, 3-state kimenet
34-01-40	74 HC 126 N	FAI	DIP14	-	MM74HC126N	4-bites busz meghajtó, 3-state kimenet
U 43-03-13	74 HC 126D/SMD	TI	-	S014	SN74HC126D	4-bites busz meghajtó, 3-state kimenet
34-00-87	74 HC 132 N	TI	DIP14	-	SN74HC132N	4 x 2-bemenetű NAND kapu Schmitt-triggerrel
43-00-87	74 HC 132 AD/SMD	ONS	-	S014	MC74HC132AD	4 x 2-bemenetű NAND kapu Schmitt-triggerrel
34-00-88	74 HC 138 E	TI	DIP16	-	CD74HC138E	3/8-as dekóder, demultiplexer
34-02-87	M74 HC 138 B1R	STM	DIP16	-	M74HC138B1R	3/8-as dekóder, demultiplexer
43-00-29	74 HC 138 D/SMD	TI	-	S016	SN74HC138D	3/8-as dekóder, demultiplexer
43-02-48	M74 HC 138 M1R/SMD	STM	-	S016	M74HC138M1R	3/8-as dekóder, demultiplexer
U 43-03-16	CD74 HC 138M	TI	-	S016	CD74HC138M	3/8-as dekóder, demultiplexer
34-00-89	74 HC 139 N	TI	DIP16	-	SN74HC139N	dupla 2/4-es dekóder, demultiplexer
43-00-52	74 HC 139 M/SMD	TI	-	S016	SN74HC139D	dupla 2/4-es dekóder, demultiplexer
34-01-42	74 HC 147 E	TI	DIP16	-	CD74HC147E	decimális/BCD prioritás kódoló

Cikkszám	Típus	Gyártó	Tokozás		Gyári kód	Funkció
			Normál	SMD		
34-00-91	74 HC 151 N	TI	DIP16	-	SN74HC151N	8-bemenetű, címezhető multiplexer
43-01-83	74 HC 151 M/SMD	FAI	-	SO16	MM74HC151M	8-bemenetű, címezhető multiplexer
34-01-25	74 HC 153 N	TI	DIP16	-	CD74HC153E	dupla 4/1-es multiplexer, adatválasztó
34-00-92	M74 HC 154-S	STM	DIP24S	-	M74HC154B1R	4/16-os dekóder, demultiplexer
34-00-93	74 HC 157 N	TI	DIP16	-	SN74HC157N	négyszeres 2/1-es multiplexer, adatválasztó
34-00-95	74 HC 161 N	TI	DIP16	-	SN74HC161N	szinkron, programozható bináris számláló
34-01-45	74 HC 163 N	TOS	DIP16	-	TC74HC163P	szinkron, programozható bináris számláló
43-02-18	74 HC 163 AD/SMD	ONS	-	SO16	MC74HC163AD	szinkron, programozható bináris számláló
34-00-97	74 HC 164 N	TI	DIP14	-	SN74HC164N	8-bites léptetőregiszter, párhuzamos kimenettel
34-01-26	74 HC 165 E	TI	DIP16	-	CD74HC165E	8-bites léptetőregiszter, párhuzamos és soros bemenet
U 43-02-78	74 HC 165 M/SMD	TI	-	SO16	CD74HC165M	8-bites léptetőregiszter, párhuzamos és soros bemenet
34-01-05	74 HC 166 E	TI	DIP16	-	CD74HC166E	8-bites léptetőregiszter, párhuzamos és soros bemenet
34-00-98	74 HC 174 N	TI	DIP16	-	SN74HC174N	6-bites D-tároló (flip flop)
43-01-34	74 HC 174 D/SMD	TI	-	SO16	SN74HC174D	6-bites D-tároló (flip flop)
34-01-27	74 HC 175 N	TI	DIP16	-	SN74HC175N	4-bites D-tároló (flip flop)
43-02-86	74 HC 175 D/SMD	TI	-	SO16	SN74HC175D	4-bites D-tároló (flip flop)
34-01-46	74 HC 190 E	TI	DIP16	-	CD74HC190E	szinkron, programozható decimális számláló
34-01-47	74 HC 191 E	TI	DIP16	-	CD74HC191E	szinkron, programozható bináris számláló
43-01-95	74 HC 191 M/SMD	TI	-	SO16	CD74HC191M	szinkron, programozható bináris számláló
34-00-99	74 HC 192 E	TI	DIP16	-	CD74HC192E	szinkron, programozható decimális számláló
U 34-03-17	74 HC 238 E	TI	DIP16	-	CD74HC238E	3/8-as dekóder, demultiplexer
43-02-14	74 HC 238 M/SMD	TI	-	SO16	CD74HC238M	3/8-as dekóder, demultiplexer
34-01-79	74 HC 240 E	TI	DIP20	-	CD74HC240E	8-bites egyirányú buszmegejtő, invertáló, 3-state kimenet
43-00-30	74 HC 240 T/SMD-300	TI	-	SO20W	SN74HC240DW	8-bites egyirányú buszmegejtő, invertáló, 3-state kimenet
34-01-02	74 HC 241 N	TI	DIP20	-	SN74HC241N	8-bites egyirányú buszmegejtő, 3-state kimenet
43-01-86	74 HC 241 DW/SMD-300	TI	-	SO20W	SN74HC241DW	8-bites egyirányú buszmegejtő, 3-state kimenet
34-01-07	74 HC 244 E	TI	DIP20	-	CD74HC244E	8-bites egyirányú buszmegejtő, 3-state kimenet
34-02-88	M74 HC 244 B1R	STM	DIP20	-	M74HC244B1R	8-bites egyirányú buszmegejtő, 3-state kimenet
43-00-31	74 HC 244 DW/SMD-300	TI	-	SO20W	CD74HC244M	8-bites egyirányú buszmegejtő, 3-state kimenet
43-02-49	M74 HC 244 M1R/SMD-300	STM	-	SO20W	M74HC244M1R	8-bites egyirányú buszmegejtő, 3-state kimenet
34-01-08	74 HC 245 N	TI	DIP20	-	SN74HC245N	8-bites kétirányú buszmegejtő, 3-state kimenet
U 34-03-16	CD 74 HC 245 E	TI	DIP20	-	CD74HC245E	8-bites kétirányú buszmegejtő, 3-state kimenet
34-02-89	M74 HC 245 B1R	STM	DIP20	-	M74HC245B1R	8-bites kétirányú buszmegejtő, 3-state kimenet
43-00-92	74 HC 245 DW/SMD-300	TI	-	SO20W	SN74HC245DW	8-bites kétirányú buszmegejtő, 3-state kimenet
43-02-50	M74 HC 245 M1R/SMD-300	STM	-	SO20W	M74HC245M1R	8-bites kétirányú buszmegejtő, 3-state kimenet
34-01-61	M74 HC 251 B1R	STM	DIP16	-	M74HC251B1R	8-bemenetű multiplexer, adatválasztó
43-02-42	74 HC 251 D/SMD	TI	-	SO16	SN74HC251D	8-bemenetű multiplexer, adatválasztó
34-01-63	74 HC 259 N	TI	DIP16	-	SN74HC259N	8-bites, címezhető latch, engedélyező bemenettel
43-00-32	74 HC 259 D/SMD	TI	-	SO16	SN74HC259D	8-bites, címezhető latch, engedélyező bemenettel
34-01-09	74 HC 273 N	TI	DIP20	-	SN74HC273N	8-bites D-tároló, élvezérelt, reset-bemenettel
U 34-03-15	74 HC 273 E	TI	DIP20	-	CD74HC273E	8-bites D-tároló, élvezérelt, reset-bemenettel
34-02-90	M74 HC 273 B1R	STM	DIP20	-	M74HC273B1R	8-bites D-tároló, élvezérelt, reset-bemenettel
43-00-33	74 HC 273 DW/SMD-300	TI	-	SO20W	SN74HC273DW	8-bites D-tároló, élvezérelt, reset-bemenettel
43-02-51	M74 HC 273 M1R/SMD-300	STM	-	SO20W	M74HC273M1R	8-bites D-tároló, élvezérelt, reset-bemenettel
U 34-03-25	CD 74 HC 373E	TI	DIP20	-	CD74HC373E	8-bites D-tároló, szintvezérelt, 3-state kimenet
34-01-10	74 HC 373 N	TI	DIP20	-	CD74HC373E	8-bites D-tároló, szintvezérelt, 3-state kimenet
34-02-91	M74 HC 373 B1R	STM	DIP20	-	M74HC373B1R	8-bites D-tároló, szintvezérelt, 3-state kimenet
43-00-34	74 HC 373/SMD-300	TI	-	SO20W	SN74HC373DW	8-bites D-tároló, szintvezérelt, 3-state kimenet
43-02-52	M74 HC 373 M1R/SMD-300	STM	-	SO20W	M74HC373M1R	8-bites D-tároló, szintvezérelt, 3-state kimenet
34-01-75	74 HC 374 E	TI	DIP20	-	CD74HC374E	8-bites D-tároló, élvezérelt, 3-state kimenet
34-02-92	M74 HC 374 B1R	STM	DIP20	-	M74HC374B1R	8-bites D-tároló, élvezérelt, 3-state kimenet
43-01-22	74 HC 374/SMD-300	TI	-	SO20W	SN74HC374DW	8-bites D-tároló, élvezérelt, 3-state kimenet
43-02-53	M74 HC 374 M1R/SMD-300	STM	-	SO20W	M74HC374M1R	8-bites D-tároló, élvezérelt, 3-state kimenet
43-01-85	74 HC 377/SMD-300	PHIS	-	SO20W	74HC377M1SMD	8-bites D-tároló, engedélyező bemenettel
34-01-52	74 HC 390 E	TI	DIP16	-	CD74HC390E	duál, decimális számláló
34-01-53	74 HC 393 N	FAI	DIP14	-	MM74HC393N	duál, 4-bites bináris számláló
U 34-03-34	CD74 HC 393E	TI	DIP14	-	CD74HC393E	duál, 4-bites bináris számláló
43-00-90	74 HC 393 M/SMD	FAI	-	SO14	MM74HC393M	duál, 4-bites bináris számláló
34-01-11	74 HC 541 N	TI	DIP20	-	SN74HC541N	8-bites buszmegejtő, neminvertáló, 3-state kimenet
U 43-02-88	CD 74 HC 541 M/SMD-300	TI	-	SO20W	CD74HC541M	8-bites buszmegejtő, neminvertáló, 3-state kimenet
43-00-80	74 HC 541/SMD-300	TI	-	SO20W	SN74HC541DW	8-bites buszmegejtő, neminvertáló, 3-state kimenet
34-01-55	74 HC 564 N	TI	DIP20	-	CD74HC564E	8-bites D-tároló, invertáló
34-01-12	74 HC 573 E	TI	DIP20	-	CD74HC573E	8-bites D-tároló, szintvezérelt, 3-state kimenet
U 34-03-31	74 HC 573AN	TI	DIP20	-	SN74HC573AN	8-bites D-tároló, szintvezérelt, 3-state kimenet

Cikkszám	Típus	Gyártó	Tokozás		Gyári kód	Funkció
			Normál	SMD		
34-02-93	M74 HC 573 B1R	STM	DIP20	-	M74HC573B1R	8-bites D-tároló, szintvezérelt, 3-state kimenet
43-00-54	74 HC 573/SMD-300	TI	-	SO20W	CD74HC573M	8-bites D-tároló, szintvezérelt, 3-state kimenet
43-02-54	M74 HC 573 M1R/SMD-300	STM	-	SO20W	M74HC573M1R	8-bites D-tároló, szintvezérelt, 3-state kimenet
34-01-29	74 HC 574 E	TI	DIP20	-	CD74HC574E	8-bites D-tároló, élvezérelt, 3-state kimenet
34-02-94	M74 HC 574 B1R	STM	DIP20	-	M74HC574B1R	8-bites D-tároló, élvezérelt, 3-state kimenet
43-00-35	74 HC 574/SMD-300	TI	-	SO20W	CD74HC574M	8-bites D-tároló, élvezérelt, 3-state kimenet
43-02-55	M74 HC 574 M1R/SMD-300	STM	-	SO20W	M74HC574M1R	8-bites D-tároló, élvezérelt, 3-state kimenet
34-01-16	M74 HC 590 B1	STM	DIP16	-	M74HC590B1R	8-bites bináris számláló
43-01-23	74 HC 590/SMD	TI	-	SO16	SN74HC590AD	8-bites bináris számláló
34-01-57	74 HC 595 AN	ONS	DIP16	-	MC74HC595AN	8-bites léptetőregiszter kimeneti tárolóval
34-03-06	M74 HC 595 B1R	STM	DIP16	-	M74HC595B1R	8-bites léptetőregiszter kimeneti tárolóval
43-01-24	74 HC 595 AD/SMD	ONS	-	SO16	MC74HC595AD	8-bites léptetőregiszter kimeneti tárolóval
34-01-15	74 HC 688 E	TI	DIP20	-	CD74HC688E	8-bites komparátor áramkör
34-01-18	74 HC 4017 E	TI	DIP16	-	CD74HC4017E	dekadikus számláló/osztó (Johnson-számláló)
R 43-01-81	74 HC 4020 D/SMD	ONS	-	SO16	MC74HC4020D	14-bites bináris számláló
34-01-69	74 HC 4024	TI	DIP14	-	CD74HC4024E	7-bites bináris számláló
34-01-73	74 HC 4040 AN	ONS	DIP16	-	MC74HC4040AN	12-bites bináris számláló
43-01-91	74 HC 4040/SMD	ONS	-	SO16	MC74HC4040AD	12-bites bináris számláló
34-01-68	74 HC 4046 AE	ONS	DIP16	-	MC74HC4046AN	PLL-áramkör
43-01-87	74 HC 4046 AD/SMD	ONS	-	SO16	MC74HC4046AD	PLL-áramkör
34-01-24	74 HC 4051 E	TI	DIP16	-	CD74HC4051E	8-csatornás analóg multiplexer/demultiplexer
34-01-72	74 HC 4052 E	TI	DIP16	-	CD74HC4052E	dupla, 4-csatornás analóg multiplexer/demultiplexer
43-02-25	74 HC 4052 D/SMD	TI	-	SO16	CD74HC4052M	2 x 4 csatornás analóg multiplexer
34-01-74	74 HC 4053 E	TI	DIP16	-	CD74HC4053E	tripla, 2-csatornás analóg multiplexer/demultiplexer
34-01-32	74 HC 4060 E	TI	DIP16	-	CD74HC4060E	14-bites bináris számláló, oszcillátor
43-01-71	74 HC 4060 D/SMD	TI	-	SO16	SN74HC4060D	14-bites bináris számláló, oszcillátor
34-01-17	74 HC 4066 N	FAI	DIP14	-	MM74HC4066N	négyszeres analóg kapcsoló
34-01-78	74 HC 4094 E	TI	DIP16	-	CD74HC4094E	8-bites univerzális léptetőregiszter
34-03-07	M74 HC 4094 B1R	STM	DIP16	-	M74HC4094B1R	8-bites univerzális léptetőregiszter
34-02-46	74 HC 4316 N	ONS	DIP16	-	MC74HC4316N	4 x analóg kapcsoló bipoláris jelekre
34-00-63	74 HC 4511 E	TI	DIP16	-	CD74HC4511E	BCD/7-szegmens dekóder és meghajtó
34-01-85	74 HC 4538 E	TI	DIP16	-	CD74HC4538E	dupla precíziós monostabil multivibrátor
34-02-18	74 HC 4543 E	TI	DIP16	-	CD74HC4543E	BCD/7-szegmens dekóder, tároló és meghajtó

I.1.3.4. 74 HCT.. sorozatú CMOS-áramköröcsalád

Cikkszám	Típus	Gyártó	Tokozás		Gyári kód	Funkció
			Normál	SMD		
34-00-01	74 HCT 00 E	TI	DIP14	-	CD74HCT00E	4 x 2-bemenetű NAND (nem-és) kapu
34-02-95	M74 HCT 00 B1R	STM	DIP14	-	M74HCT00B1R	4 x 2-bemenetű NAND (nem-és) kapu
43-00-01	74 HCT 00 D/SMD	TI	-	SO14	SN74HCT00D	4 x 2-bemenetű NAND (nem-és) kapu
43-02-56	M74 HCT 00 M1R/SMD	STM	-	SO14	M74HCT00M1R	4 x 2-bemenetű NAND (nem-és) kapu
34-00-02	74 HCT 02 E	TI	DIP14	-	CD74HCT02E	4 x 2-bemenetű NOR (nem-vagy) kapu
43-00-24	74 HCT 02 D/SMD	TI	-	SO14	SN74HCT02D	4 x 2-bemenetű NOR (nem-vagy) kapu
U 43-03-27	CD74 HCT 02M/SMD	TI	-	SO14	CD74HCT02M	4 x 2-bemenetű NOR (nem-vagy) kapu
34-00-03	74 HCT 04 E	TI	DIP14	-	CD74HCT04E	hatszoros inverter
34-02-96	M74 HCT 04 B1R	STM	DIP14	-	M74HCT04B1R	hatszoros inverter
43-00-66	74 HCT 04 M/SMD	TI	-	SO14	CD74HCT04M	hatszoros inverter
43-02-57	M74 HCT 04 M1R/SMD	STM	-	SO14	M74HCT04M1R	hatszoros inverter
34-01-37	74 HCT 05 N	FAI	DIP14	-	MM74HCT05N	hatszoros inverter, nyitott kollektoros kimenet
34-00-04	74 HCT 08 E	TI	DIP14	-	CD74HCT08E	4 x 2-bemenetű AND (és) kapu
43-00-67	74 HCT 08 AD/SMD	FAI	-	SO14	MM74HCT08M	4 x 2-bemenetű AND (és) kapu
34-00-05	74 HCT 10 E	TI	DIP14	-	CD74HCT10E	háromszor 3-bemenetű NAND (nem-és) kapu
43-01-36	74 HCT 10 M/SMD	TI	-	SO14	CD74HCT10M	háromszor 3-bemenetű NAND (nem-és) kapu
34-00-06	74 HCT 11 E	TI	DIP14	-	CD74HCT11E	háromszor 3-bemenetű AND (és) kapu
43-01-04	74 HCT 11 M/SMD	TI	-	SO14	CD74HCT11M	háromszor 3-bemenetű AND (és) kapu
34-00-07	74 HCT 14 N	TI	DIP14	-	CD74HCT14E	hatszoros inverter Schmitt-triggerrel
34-02-97	M74 HCT 14 B1R	STM	DIP14	-	M74HCT14B1R	hatszoros inverter Schmitt-triggerrel
43-00-25	74 HCT 14 M/SMD	TI	-	SO14	CD74HCT14M	hatszoros inverter Schmitt-triggerrel
43-02-58	M74 HCT 14 M1R/SMD	STM	-	SO14	M74HCT14M1R	hatszoros inverter Schmitt-triggerrel
34-00-08	74 HCT 20 E	TI	DIP14	-	CD74HCT20E	kétszer 4-bemenetű NAND (nem-és) kapu
43-01-77	74 HCT 20 M/SMD	TI	-	SO14	CD74HCT20M	kétszer 4-bemenetű NAND (nem-és) kapu
34-00-09	74 HCT 21 E	TI	DIP14	-	CD74HCT21E	kétszer 4-bemenetű AND (és) kapu
34-00-11	74 HCT 30 E	TI	DIP14	-	CD74HCT30E	8-bemenetű NAND (nem-és) kapu

Cikkszám	Típus	Gyártó	Tokozás		Gyári kód	Funkció
			Normál	SMD		
43-00-36	74 HCT 30 M/SMD	TI	-	S014	CD74HCT30M	8-bemenetű NAND (nem-és) kapu
34-00-12	74 HCT 32 E	TI	DIP14	-	CD74HCT32E	4 x 2-bemenetű OR (vagy) kapu
43-00-21	74 HCT 32 D/SMD	TI	-	S014	SN74HCT32D	4 x 2-bemenetű OR (vagy) kapu
34-00-13	74 HCT 42 E	TI	DIP16	-	CD74HCT42E	BCD/decimális dekóder
43-01-75	74 HCT 73 M/SMD	TI	-	S014	CD74HCT73M	dupla JK-tároló (flip flop)
34-00-15	74 HCT 74 E	TI	DIP14	-	CD74HCT74E	dupla D-tároló (flip flop)
43-00-69	74 HCT 74 D/SMD	TI	-	S014	SN74HCT74D	dupla D-tároló (flip flop)
34-01-64	74 HCT 85 E	PHIS	DIP16	-	PC74HCT85P	4-bites komparátor
43-01-37	74 HCT 85 M/SMD	TI	-	S016	CD74HCT85M	4-bites komparátor
34-00-17	74 HCT 86 E	TI	DIP14	-	CD74HCT86E	4 x 2-bemenetű XOR (kizáró-vagy) kapu
43-02-06	74 HCT 86 M/SMD	TI	-	S014	CD74HCT86M	4 x 2-bemenetű XOR (kizáró-vagy) kapu
34-00-18	74 HCT 93 E	TI	DIP14	-	CD74HCT93E	4-bites bináris számláló
34-00-19	74 HCT 123 E	TI	DIP16	-	CD74HCT123E	dupla, újraindítható monostabil multivibrátor
43-00-70	74 HCT 123 M/SMD	TI	-	S016	CD74HCT123M	dupla, újraindítható monostabil multivibrátor
34-00-20	74 HCT 125 E	TI	DIP14	-	CD74HCT125E	4-bites buszmegehajtó, 3-state kimenet
43-01-70	74 HCT 125 D/SMD	TI	-	S014	CD74HCT125M	4-bites buszmegehajtó, 3-state kimenet
34-02-19	74 HCT 126 E	TI	DIP14	-	CD74HCT126E	4-bites buszmegehajtó, 3-state kimenet
43-02-85	74 HCT 126/SMD	TI	-	S014	CD74HCT126M	4-bites buszmegehajtó, 3-state kimenet
34-00-21	74 HCT 132 E	TI	DIP14	-	CD74HCT132E	4 x 2-bemenetű NAND kapu Schmitt-triggerrel
43-01-92	74 HCT 132 M/SMD	TI	-	S014	CD74HCT132M	4 x 2-bemenetű NAND kapu Schmitt-triggerrel
34-00-22	74 HCT 138 N	TI	DIP16	-	SN74HCT138N	3/8-as dekóder, demultiplexer
34-02-98	M74 HCT 138 B1R	STM	DIP16	-	M74HCT138B1R	3/8-as dekóder, demultiplexer
U 34-03-26	CD74 HCT 138E	TI	DIP16	-	CD74HCT138E	3/8-as dekóder, demultiplexer
43-00-71	74 HCT 138 D/SMD	TI	-	S016	SN74HCT138D	3/8-as dekóder, demultiplexer
43-02-59	M74 HCT 138 M1R/SMD	STM	-	S016	M74HCT138M1R	3/8-as dekóder, demultiplexer
34-00-23	74 HCT 139 N	TI	DIP16	-	SN74HCT139N	dupla 2/4-es dekóder, demultiplexer
U 34-03-33	CD74 HCT 139E	TI	DIP16	-	CD74HCT139E	dupla 2/4-es dekóder, demultiplexer
34-01-92	74 HCT 147 E	TI	DIP16	-	CD74HCT147E	decimális/BCD prioritás kódoló
34-01-70	74 HCT 151 N	PHIS	DIP16	-	74HCT151N	8-bemenetű, címezhető multiplexer
43-01-84	74 HCT 151 M/SMD	TI	-	S016	CD74HCT151M	8-bemenetű, címezhető multiplexer
34-00-24	74 HCT 154 E	TI	DIP24	-	CD74HCT154E	4/16-os dekóder, demultiplexer
34-00-25	74 HCT 157 E	TI	DIP16	-	CD74HCT157E	négyszeres 2/1-es multiplexer, adatválasztó
43-00-83	74 HCT 157 AD/SMD	ONS	-	S016	MC74HCT157AD	négyszeres 2/1-es multiplexer, adatválasztó
34-00-27	74 HCT 164 E	TI	DIP14	-	CD74HCT164E	8-bites léptetőregiszter, párhuzamos kimenettel
43-01-38	74 HCT 164 M/SMD	FAI	-	S014	MM74HCT164M	8-bites léptetőregiszter, párhuzamos kimenettel
34-01-04	74 HCT 165 E	TI	DIP16	-	CD74HCT165E	8-bites léptetőregiszter, párhuzamos és soros bemenet
43-01-39	74 HCT 165 M/SMD	TI	-	S016	CD74HCT165M	8-bites léptetőregiszter, párhuzamos és soros bemenet
34-00-28	74 HCT 174 E	TI	DIP16	-	CD74HCT174E	hatszoros D-flop
43-01-99	74 HCT 174 M/SMD	TI	-	S016	CD74HCT174M	hatszoros D-flop
34-00-29	74 HCT 175 E	TI	DIP16	-	CD74HCT175E	4-bites D-tároló (flip flop)
34-00-31	74 HCT 193 N	PHIS	DIP16	-	74HCT193N	szinkron, programozható bináris számláló
43-02-11	74 HCT 193 D/SMD	PHIS	-	S016	74HCT193D	szinkron, programozható bináris számláló
34-00-32	74 HCT 221 E	TI	DIP16	-	CD74HCT221E	dupla monostabil multivibrátor, Schmitt-triggerrel
U 34-03-22	74 HCT 238 E	TI	DIP16	-	CD74HCT238E	3/8-as dekóder, demultiplexer
34-00-33	74 HCT 240 N	TI	DIP20	-	SN74HCT240N	8-bites egyirányú buszmegehajtó, invertáló, 3-state kimenet
43-01-46	74 HCT 240/SMD-300	TI	-	S020W	SN74HCT240DW	8-bites egyirányú buszmegehajtó, invertáló, 3-state kimenet
34-00-34	74 HCT 241 E	TI	DIP20	-	CD74HCT241E	8-bites egyirányú buszmegehajtó, 3-state kimenet
34-00-35	74 HCT 244 E	TI	DIP20	-	CD74HCT244E	8-bites egyirányú buszmegehajtó, 3-state kimenet
34-02-99	M74 HCT 244 B1R	STM	DIP20	-	M74HCT244B1R	8-bites egyirányú buszmegehajtó, 3-state kimenet
43-00-55	74 HCT 244/SMD-300	TI	-	S020W	SN74HCT244DW	8-bites egyirányú buszmegehajtó, 3-state kimenet
43-02-60	M74 HCT 244 M1R/SMD-300	STM	-	S020W	M74HCT244M1R	8-bites egyirányú buszmegehajtó, 3-state kimenet
34-00-36	74 HCT 245 E	TI	DIP20	-	CD74HCT245E	8-bites kétirányú buszmegehajtó, 3-state kimenet
34-03-00	M74 HCT 245 B1R	STM	DIP20	-	M74HCT245B1R	8-bites kétirányú buszmegehajtó, 3-state kimenet
43-00-02	74 HCT 245/SMD-300	TI	-	S020W	SN74HCT245DW	8-bites kétirányú buszmegehajtó, 3-state kimenet
43-02-61	M74 HCT 245 M1R/SMD-300	STM	-	S020W	M74HCT245M1R	8-bites kétirányú buszmegehajtó, 3-state kimenet
34-00-37	74 HCT 251 E	TI	DIP16	-	CD74HCT251E	8-bemenetű multiplexer, adatválasztó
43-01-97	74 HCT 251 M/SMD	TI	-	S016	CD74HCT251M	8-bemenetű multiplexer, adatválasztó
34-01-71	74 HCT 259 E	TI	DIP16	-	CD74HCT259E	8-bites, címezhető latch, engedélyező bemenettel
34-00-39	74 HCT 273 E	TI	DIP20	-	CD74HCT273E	8-bites D-tároló, élvezérelt, reset-bemenettel
34-03-01	M74 HCT 273 B1R	STM	DIP20	-	M74HCT273B1R	8-bites D-tároló, élvezérelt, reset-bemenettel
43-00-68	74 HCT 273 M/SMD-300	TI	-	S020W	SN74HCT273DW	8-bites D-tároló, élvezérelt, reset-bemenettel
43-02-62	M74 HCT 273 M1R/SMD-300	STM	-	S020W	M74HCT273M1R	8-bites D-tároló, élvezérelt, reset-bemenettel
34-00-41	74 HCT 373 E	TI	DIP20	-	CD74HCT373E	8-bites D-tároló, szintvezérelt, 3-state kimenet
34-03-02	M74 HCT 373 B1R	STM	DIP20	-	M74HCT373B1R	8-bites D-tároló, szintvezérelt, 3-state kimenet

Cikkszám	Típus	Gyártó	Tokozás		Gyári kód	Funkció
			Normál	SMD		
43-00-26	74 HCT 373 DW/SMD-300	TI	-	SO20W	SN74HCT373DW	8-bites D-tároló, szintvezérelt, 3-state kimenet
43-02-63	M74 HCT 373 M1R/SMD-300	STM	-	SO20W	M74HCT373M1R	8-bites D-tároló, szintvezérelt, 3-state kimenet
34-00-42	74 HCT 374 N	TI	DIP20	-	SN74HCT374N	8-bites D-tároló, élvezérelt, 3-state kimenet
U 34-03-32	CD74 HCT 374E	TI	DIP20	-	CD74HCT374E	8-bites D-tároló, élvezérelt, 3-state kimenet
34-03-03	M74 HCT 374 B1R	STM	DIP20	-	M74HCT374B1R	8-bites D-tároló, élvezérelt, 3-state kimenet
43-00-72	74 HCT 374 DW/SMD-300	TI	-	SO20W	SN74HCT374DW	8-bites D-tároló, élvezérelt, 3-state kimenet
43-02-64	M74 HCT 374 M1R/SMD-300	STM	-	SO20W	M74HCT374M1R	8-bites D-tároló, élvezérelt, 3-state kimenet
34-00-44	74 HCT 393 E	TI	DIP14	-	CD74HCT393E	duál, 4-bites bináris számláló
43-01-40	74 HCT 393 M/SMD	TI	-	SO14	CD74HCT393M	duál, 4-bites bináris számláló
34-00-45	74 HCT 540 E	TI	DIP20	-	CD74HCT540E	8-bites buszmeghajtó, invertáló, 3-state kimenet
U 34-03-36	74 HCT 540N	TI	DIP20	-	SN74HCT540N	8-bites buszmeghajtó, invertáló, 3-state kimenet
34-00-46	74 HCT 541 E	TI	DIP20	-	CD74HCT541E	8-bites buszmeghajtó, neminvertáló, 3-state kimenet
43-00-03	74 HCT 541/SMD-300	TI	-	SO20W	74HCT541M	8-bites buszmeghajtó, neminvertáló, 3-state kimenet
34-00-47	74 HCT 573 E	TI	DIP20	-	CD74HCT573E	8-bites D-tároló, szintvezérelt, 3-state kimenet
34-03-04	M74 HCT 573 B1R	STM	DIP20	-	M74HCT573B1R	8-bites D-tároló, szintvezérelt, 3-state kimenet
U 43-02-79	74 HCT 573 ADT/SMD/TSSOP	ONS	-	TSSOP20	MC74HCT573ADT	8-bites D-tároló, szintvezérelt, 3-state kimenet
43-00-48	74 HCT 573 DW/SMD-300	TI	-	SO20W	SN74HCT573DW	8-bites D-tároló, szintvezérelt, 3-state kimenet
43-02-65	M74 HCT 573 M1R/SMD-300	STM	-	SO20W	M74HCT573M1R	8-bites D-tároló, szintvezérelt, 3-state kimenet
34-00-48	74 HCT 574 N	TI	DIP20	-	SN74HCT574N	8-bites D-tároló, élvezérelt, 3-state kimenet
U 34-03-35	CD74 HCT 574E	TI	DIP20	-	CD74HCT574E	8-bites D-tároló, élvezérelt, 3-state kimenet
34-03-05	M74 HCT 574 B1R	STM	DIP20	-	M74HCT574B1R	8-bites D-tároló, élvezérelt, 3-state kimenet
43-00-47	74 HCT 574 DW/SMD-300	TI	-	SO20W	SN74HCT574DW	8-bites D-tároló, élvezérelt, 3-state kimenet
43-02-66	M74 HCT 574 M1R/SMD-300	STM	-	SO20W	M74HCT574M1R	8-bites D-tároló, élvezérelt, 3-state kimenet
34-00-50	74 HCT 688 E	TI	DIP20	-	CD74HCT688E	8-bites komparátor áramkör
43-00-73	74 HCT 688 M/SMD-300	TI	-	SO20W	CD74HCT688M	8-bites komparátor áramkör
R 34-00-53	74 HCT 4017 E	TI	DIP16	-	CD74HCT4017E	dekadikus számláló/osztó (Johnson-számláló)
34-00-54	74 HCT 4020 E	TI	DIP16	-	CD74HCT4020E	14-bites bináris számláló
34-00-55	74 HCT 4024 N	PHIS	DIP14	-	74HCT4024N	7-bites bináris számláló
34-00-56	74 HCT 4040 E	TI	DIP16	-	CD74HCT4040E	12-bites bináris számláló
34-00-57	74 HCT 4046 AN	PHIS	DIP16	-	74HCT4046N	PLL-áramkör
34-00-58	74 HCT 4051 E	TI	DIP16	-	CD74HCT4051E	8-csatornás analóg multiplexer/demultiplexer
34-00-59	74 HCT 4052 E	TI	DIP16	-	CD74HCT4052E	dupla, 4-csatornás analóg multiplexer/demultiplexer
43-02-13	74 HCT 4052/SMD	TI	-	SO16	CD74HCT4052M	dupla, 4-csatornás analóg multiplexer/demultiplexer
34-01-88	74 HCT 4053 E	TI	DIP16	-	CD74HCT4053E	tripla, 2-csatornás analóg multiplexer/demultiplexer
43-02-80	74 HCT 4053 M/SMD	TI	-	SO16	CD74HCT4053M	tripla, 2-csatornás analóg multiplexer/demultiplexer
34-00-60	74 HCT 4060 E	TI	DIP16	-	CD74HCT4060E	14-bites bináris számláló, oszcillátor
34-00-61	74 HCT 4066 E	TI	DIP14	-	CD74HCT4066E	négyszeres analóg kapcsoló
43-01-58	74 HCT 4066 M/SMD	TI	-	SO14	CD74HCT4066M	négyszeres analóg kapcsoló
34-00-62	74 HCT 4067 N	PHIS	DIP24	-	74HCT4067N	16-csatornás analóg multiplexer/demultiplexer
43-02-03	74 HCT 4094 M/SMD	TI	-	SO16	CD74HCT4094M	8-bites univerzális léptetőregiszter
34-00-64	74 HCT 4511 E	TI	DIP16	-	CD74HCT4511E	BCD/7-szegmens dekóder és meghajtó
34-01-21	74 HCT 4520 E	TI	DIP16	-	CD74HCT4520E	dupla, bináris számláló
34-02-47	74 HCT 40103 N	PHIS	DIP16	-	74HCT40103N	Programozható 8-bites számláló
34-01-33	74 HCU 04 N	FAI	DIP14	-	MM74HCU04N	hatszoros nempufferelt inverter

Digitális áramkörök

I.1.3.5. 74 ABT.. sorozatú BiCMOS-áramkör család

Cikkszám	Típus	Gyártó	Tokozás		Gyári kód	Funkció
			Normál	SMD		
34-01-76	74 ABT 244 N	PHIS	DIP20	-	74ABT244N	8-bites egyirányú buszmeghajtó, 3-state kimenet
34-01-77	74 ABT 245 N	TI	DIP20	-	SN74ABT245BN	8-bites kétirányú buszmeghajtó, 3-state kimenet
U 43-03-20	74 ABT 573AD/SMD-300	PHIS	-	SO20	74ABT573AD	8-bites D-tároló, szintvezérelt, 3-state kimenet

I.1.3.6. 74 AC.. sorozatú CMOS-áramkör család

Cikkszám	Típus	Gyártó	Tokozás		Gyári kód	Funkció
			Normál	SMD		
34-01-94	74 AC 00 PC/SMD	FAI	DIP14	-	74AC00PC	4 x 2-bemenetű NAND (nem-és) kapu
43-02-00	74 AC 00 M/SMD	TI	-	SO14	CD74AC00M	4 x 2-bemenetű NAND (nem-és) kapu
U 43-02-82	MC 74 AC 00D/SMD	ONS	-	SO14	MC74AC00D	4 x 2-bemenetű NAND (nem-és) kapu
34-01-95	74 AC 74 N	ONS	DIP14	-	MC74AC74N	dupla D-tároló (flip flop)
43-02-01	74 AC 74 SC/SMD	FAI	-	SO14	74AC74SC	dupla D-tároló (flip flop)
U 34-03-28	74 AC 244PC	FAI	DIP20	-	74AC244PC	8-bites egyirányú buszmeghajtó, 2-state kimenet

U - Újdonság! Előző katalógusunk megjelenése óta került kínálatunkba **R** - Rendelésre szállítható típus **B** - Beszerzés alatt lévő típus **K** - Kifutó típus

További információ: www.ret.hu

I.1.3.7. 74 AHC.. sorozatú CMOS-áramkör család

	Cikkszám	Típus	Gyártó	Tokozás		Gyári kód	Funkció
				Normál	SMD		
	34-02-02	74 AHC 00 N	TI	DIP14	-	SN74AHC00N	4 x 2-bemenetű NAND (nem-és) kapu
	34-02-20	74 AHC 00 D/SMD	TI	-	SO14	SN74AHC00D	4 x 2-bemenetű NAND (nem-és) kapu
	34-02-03	74 AHC 02 N	TI	DIP14	-	SN74AHC02N	4 x 2-bemenetű NOR (nem-vagy) kapu
	34-02-21	74 AHC 02 D/SMD	TI	-	SO14	SN74AHC02D	4 x 2-bemenetű NOR (nem-vagy) kapu
U	34-03-29	74 AHC 04	TI	DIP14	-	SN74AHC04N	hatszoros inverter
U	34-03-30	74 AHC 04D/SMD	TI	-	SO14	SN74AHC04D	hatszoros inverter
U	34-03-18	74 AHC 08 N	TI	DIP14	-	SN74AHC08N	4 x 2-bemenetű AND (és) kapu
U	34-03-19	74 AHC 08D/SMD	TI	-	SO14	SN74AHC08D	4 x 2-bemenetű AND (és) kapu
	34-02-04	74 AHC 14 N	TI	DIP14	-	SN74AHC14N	hatszoros inverter Schmitt-triggerrel
	34-02-22	74 AHC 14 D/SMD	TI	-	SO14	SN74AHC14D	hatszoros inverter Schmitt-triggerrel
	34-02-05	74 AHC 32 N	TI	DIP14	-	SN74AHC32N	4 x 2-bemenetű OR (vagy) kapu
	34-02-23	74 AHC 32 D/SMD	TI	-	SO14	SN74AHC32D	4 x 2-bemenetű OR (vagy) kapu
	34-02-15	74 AHC 74 N	TI	DIP14	-	SN74AHC74N	dupla D-tároló (flip flop)
	34-02-24	74 AHC 74 D/SMD	TI	-	SO14	SN74AHC74D	dupla D-tároló (flip flop)
	34-02-06	74 AHC 86 N	TI	DIP14	-	SN74AHC86N	4 x 2-bemenetű XOR (kizáró-vagy) kapu
R	34-02-25	74 AHC 86 D/SMD	TI	-	SO14	SN74AHC86D	4 x 2-bemenetű XOR (kizáró-vagy) kapu
	34-02-51	74 AHC 125 N	TI	DIP14	-	SN74AHC125N	4 x 2-bemenetű XOR (kizáró-vagy) kapu
	43-02-33	74 AHC 125 D/SMD	TI	-	SO14	SN74AHC125D	4 x buszmeghajtó, 3-state kimenet
	34-02-07	74 AHC 138 N	TI	DIP16	-	SN74AHC138N	3/8-as dekóder, demultiplexer
	34-02-26	74 AHC 138 D/SMD	TI	-	SO16	SN74AHC138D	3/8-as dekóder, demultiplexer
	34-02-08	74 AHC 139 N	TI	DIP16	-	SN74AHC139N	dupla 2/4-es dekóder, demultiplexer
	34-02-27	74 AHC 139 D/SMD	TI	-	SO16	SN74AHC139D	dupla 2/4-es dekóder, demultiplexer
	34-02-11	74 AHC 244 N	TI	DIP20	-	SN74AHC244N	8-bites egyirányú buszmeghajtó, 3-state kimenet
	34-02-28	74 AHC 244 DW/SMD-300	TI	-	SO20W	SN74AHC244DW	8-bites egyirányú buszmeghajtó, 3-state kimenet
R	34-02-12	74 AHC 245 N	TI	DIP20	-	SN74AHC245N	8-bites kétirányú buszmeghajtó, 3-state kimenet
	34-02-29	74 AHC 245 DW/SMD-300	TI	-	SO20W	SN74AHC245DW	8-bites kétirányú buszmeghajtó, 3-state kimenet
	34-02-09	74 AHC 373 N	TI	DIP20	-	SN74AHC373N	8-bites D-tároló, szintvezérelt, 3-state kimenet
	34-02-30	74 AHC 373 DW/SMD-300	TI	-	SO20W	SN74AHC373DW	8-bites D-tároló, szintvezérelt, 3-state kimenet
	34-02-10	74 AHC 374 N	TI	DIP20	-	SN74AHC374N	8-bites D-tároló, élvezérelt, 3-state kimenet
	34-02-31	74 AHC 374 DW/SMD-300	TI	-	SO20W	SN74AHC374DW	8-bites D-tároló, élvezérelt, 3-state kimenet
	34-02-34	74 AHC 541 N	TI	DIP20	-	SN74AHC541N	8-bites buszmeghajtó, neminvertáló, 3-state kimenet
	34-02-35	74 AHC 541 DW/SMD	TI	-	SO20W	SN74AHC541DW	8-bites buszmeghajtó, neminvertáló, 3-state kimenet
	34-02-13	74 AHC 573 N	TI	DIP20	-	SN74AHC573N	8-bites D-tároló, szintvezérelt, 3-state kimenet
	34-02-32	74 AHC 573 DW/SMD-300	TI	-	SO20W	SN74AHC573DW	8-bites D-tároló, szintvezérelt, 3-state kimenet
	34-02-14	74 AHC 574 N	TI	DIP20	-	SN74AHC574N	8-bites D-tároló, élvezérelt, 3-state kimenet
	34-02-33	74 AHC 574 DW/SMD-300	TI	-	SO20W	SN74AHC574DW	8-bites D-tároló, élvezérelt, 3-state kimenet

I.1.3.8. 74 AHCT.. sorozatú CMOS-áramkör család

	Cikkszám	Típus	Gyártó	Tokozás		Gyári kód	Funkció
				Normál	SMD		
	34-02-52	74 AHCT 00 N	TI	DIP14	-	SN74AHCT00N	4 x 2-bemenetű NAND (nem-és) kapu
	34-02-53	74 AHCT 00 D/SMD	TI	-	SO14	SN74AHCT00D	4 x 2-bemenetű NAND (nem-és) kapu
	34-02-54	74 AHCT 02 N	TI	DIP14	-	SN74AHCT02N	4 x 2-bemenetű NOR (nem-vagy) kapu
	34-02-55	74 AHCT 02 D/SMD	TI	-	SO14	SN74AHCT02D	4 x 2-bemenetű NOR (nem-vagy) kapu
U	34-03-20	74 AHCT 08 N	TI	DIP14	-	SN74AHCT08N	4 x 2-bemenetű AND (és) kapu
U	34-03-21	74 AHCT 08D/SMD	TI	-	SO14	SN74AHCT08D	4 x 2-bemenetű AND (és) kapu
	34-02-56	74 AHCT 14 N	TI	DIP14	-	SN74AHCT14N	hatszoros inverter Schmitt-triggerrel
	34-02-57	74 AHCT 14 D/SMD	TI	-	SO14	SN74AHCT14D	hatszoros inverter Schmitt-triggerrel
	34-02-58	74 AHCT 32 N	TI	DIP14	-	SN74AHCT32N	4 x 2-bemenetű OR (vagy) kapu
	34-02-59	74 AHCT 32 D/SMD	TI	-	SO14	SN74AHCT32D	4 x 2-bemenetű OR (vagy) kapu
	34-02-60	74 AHCT 74 N	TI	DIP14	-	SN74AHCT74N	dupla D-tároló (flip flop)
	34-02-61	74 AHCT 74 D/SMD	TI	-	SO14	SN74AHCT74D	dupla D-tároló (flip flop)
	34-02-62	74 AHCT 86 N	TI	DIP14	-	SN74AHCT86N	4 x 2-bemenetű XOR (kizáró-vagy) kapu
	34-02-63	74 AHCT 86 D/SMD	TI	-	SO14	SN74AHCT86D	4 x 2-bemenetű XOR (kizáró-vagy) kapu
	34-02-64	74 AHCT 125 N	TI	DIP14	-	SN74AHCT125N	4 x buszmeghajtó, 3-state kimenet
	34-02-65	74 AHCT 125 D/SMD	TI	-	SO14	SN74AHCT125D	4 x buszmeghajtó, 3-state kimenet
	34-02-66	74 AHCT 138 N	TI	DIP16	-	SN74AHCT138N	3/8-as dekóder, demultiplexer
	34-02-67	74 AHCT 138 D/SMD	TI	-	SO16	SN74AHCT138D	3/8-as dekóder, demultiplexer
	34-02-68	74 AHCT 139 N	TI	DIP16	-	SN74AHCT139N	dupla 2/4-es dekóder, demultiplexer
	34-02-69	74 AHCT 139 D/SMD	TI	-	SO16	SN74AHCT139D	dupla 2/4-es dekóder, demultiplexer
	34-02-70	74 AHCT 244 N	TI	DIP20	-	SN74AHCT244N	8-bites egyirányú buszmeghajtó, 3-state kimenet
	34-02-71	74 AHCT 244 DW/SMD-300	TI	-	SO20W	SN74AHCT244DW	8-bites egyirányú buszmeghajtó, 3-state kimenet

Cikkszám	Típus	Gyártó	Tokozás		Gyári kód	Funkció
			Normál	SMD		
34-02-72	74 AHCT 245 N	TI	DIP20	-	SN74AHCT245N	8-bites kétirányú buszmeghajtó, 3-state kimenet
34-02-73	74 AHCT 245 DW/SMD-300	TI	-	SO20W	SN74AHCT245DW	8-bites kétirányú buszmeghajtó, 3-state kimenet
34-02-74	74 AHCT 373 N	TI	DIP20	-	SN74AHCT373N	8-bites D-tároló, szintvezérelt, 3-state kimenet
34-02-75	74 AHCT 373 DW/SMD-300	TI	-	SO20W	SN74AHCT373DW	8-bites D-tároló, szintvezérelt, 3-state kimenet
34-02-76	74 AHCT 374 N	TI	DIP20	-	SN74AHCT374N	8-bites D-tároló, élvezérelt, 3-state kimenet
34-02-77	74 AHCT 374 DW/SMD-300	TI	-	SO20W	SN74AHCT374DW	8-bites D-tároló, élvezérelt, 3-state kimenet
34-02-78	74 AHCT 541 N	TI	DIP20	-	SN74AHCT541N	8-bites buszmeghajtó, neminvertáló, 3-state kimenet
34-02-79	74 AHCT 541 DW/SMD-300	TI	-	SO20W	SN74AHCT541DW	8-bites buszmeghajtó, neminvertáló, 3-state kimenet
34-02-80	74 AHCT 573 N	TI	DIP20	-	SN74AHCT573N	8-bites D-tároló, szintvezérelt, 3-state kimenet
34-02-81	74 AHCT 573 DW/SMD-300	TI	-	SO20W	SN74AHCT573DW	8-bites D-tároló, szintvezérelt, 3-state kimenet
34-02-82	74 AHCT 574 N	TI	DIP20	-	SN74AHCT574N	8-bites D-tároló, élvezérelt, 3-state kimenet
34-02-83	74 AHCT 574 DW/SMD-300	TI	-	SO20W	SN74AHCT574DW	8-bites D-tároló, élvezérelt, 3-state kimenet

I.1.3.9. 74 ACT.. sorozatú CMOS-áramkör család

Cikkszám	Típus	Gyártó	Tokozás		Gyári kód	Funkció
			Normál	SMD		
43-02-29	74 ACT 646 M/SMD-300	ONS	-	SO24W	MC74ACT646DW	8-bites buszmeghajtó, D-tároló
43-02-31	74 ACT 11245 DW/SMD	TI	-	SO24W	SN74ACT11245DW	8-bites buszmeghajtó
R 43-02-32	74 ACT 11373 DW/SMD	TI	-	SO24W	SN74ACT11373DW	8-bites D-tároló

I.1.3.10. 74 LV... sorozatú kisfeszültségű CMOS-áramkör család

Cikkszám	Típus	Gyártó	Tokozás		Gyári kód	Funkció
			Normál	SMD		
U 43-03-09	74 LV 125D/SMD	PHIS	-	SO14	74LV125D	4 x buszmeghajtó, 3-state kimenet

I.1.3.11. 74 LVX... sorozatú kisfeszültségű CMOS-áramkör család

Cikkszám	Típus	Gyártó	Tokozás		Gyári kód	Funkció
			Normál	SMD		
43-02-70	MC 74LVX125 DT/SMD	ONS	-	SO14	MC74LVX125DT	4 x buszmeghajtó, 3-state kimenet
U 43-03-17	74 LVX 125M/SMD-FAI	FAI	-	SO14	74LVX125M	4 x buszmeghajtó, 3-state kimenet
R 43-02-71	74 LVX 3245/SMD	FAI	-	QSOP24	74LVX3245QSC	8-bites kétirányú buszmeghajtó, 3-state 3V/5V

I.1.3.12. 74 AHC.. és NC7Sxx sorozatú, egykapus CMOS-áramkör család

Cikkszám	Típus	Gyártó	Tokozás		Funkció	Rajz	Kép
			Normál	SMD			
34-02-36	74 AHC 1G14 DBVR/SMD	TI	-	SOT-23/5	Inverter Schmitt-triggerrel	D	
34-02-38	NC7S 00-M5/SMD	FAI	-	SOT-23/5	2-bemenetű NAND (nem-és) kapu	A	
34-02-39	NC7S 02-M5/SMD	FAI	-	SOT-23/5	2-bemenetű NOR (nem-vagy) kapu	B	
34-02-45	NC7S 04-M5/SMD	FAI	-	SOT-23/5	Inverter	G	
34-02-40	NC7S 08-M5/SMD	FAI	-	SOT-23/5	2-bemenetű AND (és) kapu	C	
34-02-41	NC7S 14-M5/SMD	FAI	-	SOT-23/5	Inverter Schmitt-triggerrel	D	
34-02-42	NC7S 32-M5/SMD	FAI	-	SOT-23/5	2-bemenetű OR (vagy) kapu	E	
34-02-43	NC7S 86-M5/SMD	FAI	-	SOT-23/5	2-bemenetű XOR (kizáró vagy) kapu	F	
34-02-37	NC7S 14-P5/SMD	FAI	-	SC70-5	Inverter Schmitt-triggerrel	D	

I.1.3.13. 74 LVC.. sorozatú, egykapus CMOS-áramkör család

Cikkszám	Típus	Gyártó	Tokozás		Funkció	Rajz	Kép
			Normál	SMD			
U 43-03-10	74 LVC 1G00-DBVR/SMD	TI	-	SOT-23/5	2-bemenetű NAND (nem-és) kapu	A	
U 43-03-11	74 LVC 1G08-DBVR/SMD	TI	-	SOT-23/5	2-bemenetű AND (és) kapu	C	
U 43-03-12	74 LVC 1G14-DBVR/SMD	TI	-	SOT-23/5	Inverter Schmitt-triggerrel	D	
U 43-02-87	74 LVC 1G32-DBVR/SMD	TI	-	SOT-23/5	2-bemenetű OR (vagy) kapu	E	

U - Újdonság! Előző katalógusunk megjelenése óta került kínálatunkba

R - Rendelésre szállítható típus

B - Beszerzés alatt lévő típus

K - Kifutó típus

További információ: www.ret.hu

I.1.3.14. 74 AHCT.. sorozatú, egykapus CMOS-áramkör család

Cikkszám	Típus	Gyártó	Tokozás		Funkció	Rajz	Kép
			Normál	SMD			
34-01-81	74 AHCT 1G00-DBVR/SMD	TI	-	SOT-23/5	2-bemenetű NAND (nem-és) kapu	A	 SOT-23/5
34-01-82	74 AHCT 1G02-DBVR/SMD	TI	-	SOT-23/5	2-bemenetű NOR (nem-vagy) kapu	B	
34-02-16	74 AHCT 1G08-DBVR/SMD	TI	-	SOT-23/5	2-bemenetű AND (és) kapu	C	
34-01-83	74 AHCT 1G14-DBVR/SMD	TI	-	SOT-23/5	inverter Schmitt-triggerrel	D	
34-02-17	74 AHCT 1G32-DBVR/SMD	TI	-	SOT-23/5	2-bemenetű OR (vagy) kapu	E	
34-01-84	74 AHCT 1G86-DBVR/SMD	TI	-	SOT-23/5	2-bemenetű XOR (kizáró-vagy) kapu	F	

502. rajz SC70-5

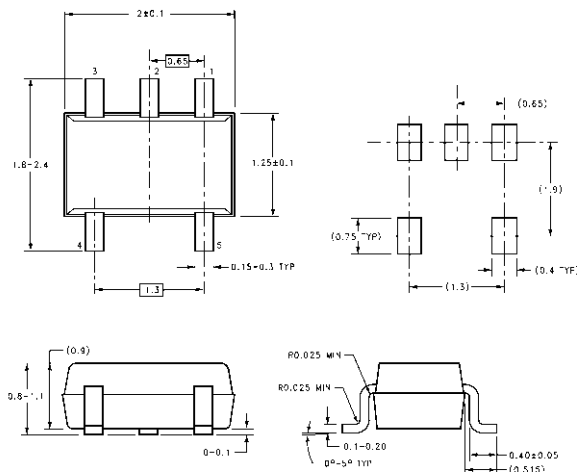

503. rajz SOT-23/5

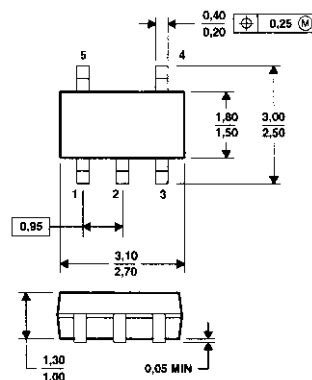

A. rajz

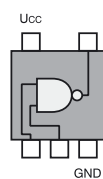

B. rajz

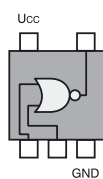

C. rajz

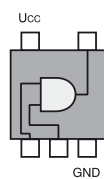

D. rajz



E. rajz

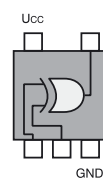

F. rajz

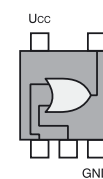

G. rajz

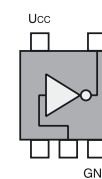

I.1.3.15. 74 LVC.. sorozatú áramkör család

Cikkszám	Típus	Gyártó	Tokozás	Funkció	Kép
B 43-02-89	74 LVC 00AD/SMD	TI	SO14	4 x 2 NAND kapu	 SOT-23/5
U 43-03-29	74 LVC 02AD/SMD	TI	SO14	4 X 2 NOR	
U 43-02-91	74 LVC 04AD/SMD	TI	SO14	6 x inverter	
B 43-02-90	74 LVC 08AD/SMD	TI	SO14	4 x 2 NAND kapu	 SO14
B 43-02-93	74 LVC 125AD/SMD	TI	SO14	4 x buszmeghajtó, 3-state kimenet	
U 43-03-31	74 LVC 138AD/SMD	TI	SO16	3/8 dekóder	
U 95-01-97	74 LVC 14AD/SMD	TI	SO14	6 x inverter Schmitt-triggerrel	
U 43-02-87	74 LVC 1G32-DBVR/SMD	TI	SOT-23/5	2-bemenetű OR (vagy) kapu	
U 43-02-94	74 LVC 244ADW/SMD-300	TI	SO20W	8-bites buszmeghajtó	
U 43-02-81	74 LVC 245ADW/SMD-300	TI	SO20W	8-bit, 2 irányú buszmeghajtó	
B 43-02-92	74 LVC 32AD/SMD	TI	SO14	4 x 2 OR kapu	
U 43-02-95	74 LVC 373ADW/SMD-300	TI	SO20W	8-bites D-tároló	
U 43-02-96	74 LVC 374ADW/SMD-300	TI	SO20W	8-bites D-tároló	
U 43-03-35	74 LVC 4245ADW/SMD-300	TI	SO24W	8-BIT 2 irány. buszmeghajtó	 SO24W
U 43-03-34	74 LVC 541ADW/SMD-300	TI	SO20W	8-BIT buszmeghajtó	
U 43-03-32	74 LVC 573ADW/SMD-300	TI	SO20W	8-bit D-tároló	
U 43-03-33	74 LVC 574ADW/SMD-300	TI	SO20W	8-bit D-tároló	
U 43-03-30	74 LVC 74AD/SMD	TI	SO14	dupla D-tároló (FLIP-FLOP)	

I.1.3.16. 74 LVT.. sorozatú áramkör család

Cikkszám	Típus	Gyártó	Tokozás	Funkció	Kép
U 43-03-18	74 LVT 244WM/SMD-300	FAI	SO20W	8-bites buszmeghajtó	 SO20W
U 43-03-19	74 LVT 245WM/SMD-300	FAI	SO20W	8-bit, 2 irányú buszmeghajtó	
U 43-03-22	74 LVT 244BDW/SMD-300	TI	SO20W	8-bites buszmeghajtó	

I.2. MEMÓRIÁK



I.2.1. Párhuzamos EPROM-ok és PROM-ok

Cikkszám	Típus	Gyártó	Tokozás		Szervezés [Bit]	ts [ns]	Upp [V]	Megjegyzés	Kép
			Normál	SMD					
42-05-31	27 C 010-90JI-ATM	ATM	PLCC32	-	128k x 8	90	12,75	egyszer írható (OTP)	 CDIP28
42-05-38	27 C 010-120JC-ATM	ATM	PLCC32	-	128k x 8	120	12,75	egyszer írható (OTP)	
42-05-35	27 C 020-120-STM	STM	PLCC32	-	256k x 8	120	12,75	egyszer írható (OTP)	
42-05-44	27 C 020-120-ATM	ATM	PLCC32	-	256k x 8	120	12,75	egyszer írható (OTP)	
42-05-65	27 C 64A-150-STM	STM	CDIP28	-	8k x 8	150	12,75	M27C64B-15F1	
42-02-80	27 C 256-90	FAI	CDIP28	-	32k x 8	90	12,75	FM27C256Q90	
42-01-79	27 C 256B-100F1	STM	CDIP28	-	32k x 8	100	12,75	M27C256B-10FM	
42-01-34	27 C 512-100	STM	CDIP28	-	64k x 8	100	12,75	M27C512-10F1	
42-00-80	27 C 512-120B1-STM	STM	DIP28	-	64k x 8	120	12,75	egyszer írható (OTP)	
42-02-25	27 C 512-120C1-STM	STM	PLCC32	-	64k x 8	120	12,75	egyszer írható (OTP)	
42-05-32	27 C 512 R-70JI-ATM	ATM	PLCC32	-	64k x 8	70	12,75	egyszer írható (OTP)	 CDIP40
42-01-35	27 C 1001-90-FAI	FAI	CDIP32	-	128k x 8	90	13	FM27C010Q90	
U 42-05-85	27 C 1001-10F1-STM	STM	CERDIP32	-	128k x 8	100	12,75	M27C1001-10F1	 PLCC32
42-02-15	27 C 1001-120C1-STM	STM	PLCC32	-	128k x 8	120	12,75	egyszer írható (OTP)	
42-01-38	27 C 1024-120	STM	CDIP40	-	64k x 16	120	12,75	M27C1024-12F1	
42-02-08	27 C 2001-120	STM	CDIP32	-	256k x 8	120	12,75	M27C2001-10F1	
42-04-58	27 C 4001-100-PLCC	STM	PLCC32	-	512k x 8	100	12,75	M27C4001-10C1	
42-01-13	27 C 4001-100	STM	CDIP32	-	512k x 8	120	12,75	M27C4001-10F1	
42-01-87	27 C 4002-10F1	STM	CDIP40	-	256k x 16	100	12,75	M27C4002-10F1	
42-04-33	27 C 801-100	STM	CDIP32	-	1M x 8	100	12,75	M27C801-100F1	

I.2.2. Párhuzamos EEPROM-ok

Cikkszám	Típus	Gyártó	Tokozás		Szervezés [Bit]	ts [ns]	Hőtart. [°C]	Megjegyzés	Kép
			Normál	SMD					
42-01-23	28 C 16-150	ATM	DIP24	-	2k x 8	150	-40..85	AT28C16-15PI	 SO28W
42-01-24	28 C 17-150	MI	DIP28	-	2k x 8	150	0..70	28C17A-15/P	
42-05-33	AT 28 C 64B-15PI-ATM	ATM	DIP28	-	8k x 8	150	-40..85	AT28C64B-15PI	
U 43-02-67	AT 28 C 64-150-ATM/SMD	ATM	-	SO28W	8k x 8	150	-40..85	AT28264B-15SI	
43-01-55	28 C 64A-150-MI/SMD	MI	-	SO28W	8k x 8	150	-40..85	28C64A-15/SO	
42-02-06	28 C 256-150	ATM	DIP28	-	32k x 8	150	0..70	AT28C256-15PC	
42-05-54	28 C 256-150-PLCC	ATM	PLCC32	-	32k x 8	150	0..70	AT28C256-15JC	

I.2.3. Párhuzamos FLASH-memóriák

Cikkszám	Típus	Gyártó	Tokozás		Szervezés [Bit]	ts [ns]	Hőtart. [°C]	Upp [V]	Gyári kód	Kép
			Normál	SMD						
U 42-06-19	29 F 010B-55JC-PLCC	AMD	PLCC32	-	128Kx8	55	0..70	5	AM29F010B-55JC	 DIP28
U 42-06-02	29 F 010B-70JC-PLCC	AMD	PLCC32	-	128Kx8	70	0..70	5	AM29F010B-70JC	
42-03-31	29 F 010B-90JC-PLCC	AMD	PLCC32	-	128Kx8	90	0..70	5	AM29F010B-90JC	
42-05-59	29 F 010-90K1-PLCC	ST	PLCC32	-	128Kx8	90	0..70	5	M29F010B-90K1	
42-03-09	29 F 040B-90JC-PLCC	AMD	PLCC32	-	512Kx8	90	0..70	5	AM29F040B-90JC	
42-03-78	29 F 040B-90PC	AMD	DIP32	-	512Kx8	55	0..70	5	AM29F040B-90PC	
42-05-49	29 C 256-90PI	ATM	DIP28	-	32Kx8	70	0..70	5	AT29C256-90PI	
42-06-36	29 C 010A-70JI-PLCC	ATM	PLCC32	-	128Kx8	90	0..70	5	AT29C010A-70JI	
42-06-17	29 C 010A-70PI	ATM	DIP32	-	128Kx8	90	0..70	5	AT29C010A-70PI	
42-06-34	29 C 020-90JI-PLCC	ATM	PLCC32	-	128Kx8	90	0..70	5	AT29C020-90JI	
42-06-35	29 C 020-90PI	ATM	DIP32	-	128Kx8	55	0..70	5	AT29C020-90PI	 DIP28
42-04-64	29 C 040A-12PC	ATM	DIP32	-	512Kx8	70	0..70	5	AT29C040-12PC	

U - Újdonság! Előző katalógusunk megjelenése óta került kínálatunkba

R - Rendelésre szállítható típus

B - Beszerzés alatt lévő típus

K - Kifutó típus

További információ: www.ret.hu



I.2.4. Soros EEPROM-ok

Cikkszám	Típus	Gyártó	Tokozás		Szervezés [Bit]	Ucc [V]	Hőtart. [°C]	Megjegyzés	Kép
			Normál	SMD					
42-03-30	24 AA 65 /SM/SMD	MI	-	S08W	64k x 1	1,8..6	0..70	I ² C-bus, ultra low-voltage	 S08
42-01-21	24 C 02 BN6	STM	DIP8	-	2k x 1	3..5,5	-40..85	I ² C-bus	
42-04-73	24 C 02 MN6/SMD	STM	-	S08	2K x 1	4,5..5,5	-40..85	I ² C-bus	
42-01-96	24 C 04 BN6	STM	DIP8	-	4k x 1	3..5,5	-40..85	I ² C-bus	
42-02-47	24 C 16 BN6	STM	DIP8	-	16k x 1	4,5..5,5	-40..85	I ² C-bus	
R 42-04-87	24 C 65 /P	MI	DIP8	-	64K x 1	4,5..5,5	0..70	I ² C-bus	
42-03-41	24 C 65 /SM/SMD	MI	-	S08W	64k x 1	4,5..5,5	0..70	I ² C-bus	
42-00-79	24 LC 01 B/P	MI	DIP8	-	1k x 1	2,5..5,5	0..70	I ² C-bus, low-voltage	
42-04-31	24 LC 01 B-I/P	MI	DIP8	-	1k x 1	2,5..5,5	-40..85	I ² C-bus, low-voltage	
42-02-56	24 LC 02 B/P	MI	DIP8	-	2k x 1	2,5..5,5	0..70	I ² C-bus, low-voltage	
42-02-33	24 LC 04 B/P	MI	DIP8	-	4k x 1	2,5..5,5	0..70	I ² C-bus, low-voltage	
42-02-57	24 LC 16 B/P	MI	DIP8	-	16k x 1	2,5..5,5	0..70	I ² C-bus, low-voltage	
42-03-28	24 LC 16 B-I/SN/SMD	MI	-	S08	16k x 1	2,5..5,5	0..70	I ² C-bus, low-voltage	
42-04-30	24 LC 174 /P	MI	DIP8	-	16k x 1	2,5..5,5	0..70	I ² C-bus, titkosítható	
42-04-36	24 LC 256 I/P	MI	DIP8	-	256k x 1	2,5..5,5	-40..85	I ² C-bus, low-voltage	
42-04-37	24 LC 256 I/SM/SMD	MI	-	S08W	256k x 1	2,5..5,5	-40..85	I ² C-bus, low-voltage	
42-02-76	24 LC 32 A/P	MI	DIP8	-	32k x 1	2,5..5,5	0..70	I ² C-bus, low-voltage	
U 42-06-14	24 LC 32AI/P	MI	DIP8	-	32k x 1	2,5..5,5	-40..85	I ² C-bus, low-voltage	
42-03-14	24 LC 65 /P	MI	DIP8	-	64k x 1	2,5..5,5	0..70	I ² C-bus, low-voltage	
42-03-15	24 LC 65 /SM/SMD	MI	-	S08W	64k x 1	2,5..5,5	0..70	I ² C-bus, low-voltage	
U 42-06-01	24 LC 65 I/P	MI	DIP8	-	64k x 1	2,5..5,5	-40..85	I ² C-bus, low-voltage	
42-02-27	93 C 06 BN6	STM	DIP8	-	256 x 1	4,5..5,5	-40..85	SPI/Microwire	
42-01-18	93 C 46 BN6	STM	DIP8	-	1k x 1	4,5..5,5	-40..85	SPI/Microwire	
42-00-40	93 C 56 BN6	STM	DIP8	-	2k x 1	4,5..5,5	-40..85	SPI/Microwire	
42-04-05	93 C 66 BN6	STM	DIP8	-	4k x 1	4,5..5,5	-40..85	SPI/Microwire	
42-04-35	93 LC 46 AI/P	MI	DIP8	-	1k x 1	2,6	-40..85	SPI/Microwire, low-voltage	
42-03-38	93 LC 46 AI/SN/SMD	MI	-	S08	1k x 1	2,6	-40..85	SPI/Microwire, low-voltage	
42-03-26	93 LC 46 BI/SN/SMD	MI	-	S08	1k x 1	2,6	-40..85	SPI/Microwire, low-voltage	
42-01-44	93 LC 56 A/P	MI	DIP8	-	2k x 1	2,5..6	0..70	SPI/Microwire, low-voltage	
42-02-92	93 LC 56A /SN/SMD	MI	-	S08	2k x 1	2,5..6	0..70	SPI/Microwire, low-voltage	
42-04-06	93 LC 66 /P	MI	DIP8	-	4k x 1	2,6	0..70	SPI/Microwire, low-voltage	
42-02-93	93 LC 66 /SN/SMD	MI	-	S08	4k x 1	2,6	0..70	SPI/Microwire, low-voltage	
U 42-06-15	93 LC 66A/SN/SMD	MI	-	S08	4k x 1	2,6	0..70	SPI/Microwire, low-voltage	
42-04-38	93 LC 86 /P	MI	DIP8	-	16k x 1	2,6	0..70	SPI/Microwire, low-voltage	
42-04-86	93 S 46 BN6	STM	DIP8	-	1k x 1	4,5..5,5	-40..85	SPI/Microwire, titkosítható	
U 42-05-87	93 S 66MN6/SMD	STM	-	S08	1k x 1	4,5..5,5	-40..85	SPI/Microwire, titkosítható	
42-04-21	AT 24C01 A-PI	ATM	DIP8	-	1k x 1	4,5..5,5	-40..85	I ² C-bus	
42-04-25	AT 24C01 A-SI/SMD	ATM	-	S08	1k x 1	4,5..5,5	-40..85	I ² C-bus	
42-04-26	AT 24C02 N-SI/SMD	ATM	-	S08	2k x 1	4,5..5,5	-40..85	I ² C-bus	
42-03-56	AT 24C02 PI	ATM	DIP8	-	2k x 1	4,5..5,5	-40..85	I ² C-bus	
U 42-06-29	AT 24C04N-10PI-2,7	ATM	DIP8	-	2k x 1	2,7..5,5	-40..85	I ² C-bus	
U 42-05-93	AT 24C04 N-10SI-2,7	ATM	-	S08	4k x 1	2,7..5,5	-40..85	I ² C-bus	
42-04-27	AT 24C04 N-SI/SMD	ATM	-	S08	4k x 1	4,5..5,5	-40..85	I ² C-bus	
42-04-22	AT 24C04 PC	ATM	DIP8	-	4k x 1	4,5..5,5	0..70	I ² C-bus	
U 42-05-94	AT 24C08 N-10SI/SMD-2,5	ATM	-	S08	8k x 1	4,5..5,5	-40..85	I ² C-bus	
42-04-28	AT 24C08 N-SC/SMD	ATM	-	S08	8k x 1	4,5..5,5	0..70	I ² C-bus	
42-04-23	AT 24C08 PI	ATM	DIP8	-	8k x 1	4,5..5,5	-40..85	I ² C-bus	
U 42-06-30	AT 24C08N-10PI-2,7	ATM	DIP8	-	8k x 1	2,7..5,5	-40..85	I ² C-bus	
42-04-29	AT 24C16 N-SI/SMD	ATM	-	S08	16k x 1	4,5..5,5	-40..85	I ² C-bus	
42-04-24	AT 24C16 PC	ATM	DIP8	-	16k x 1	4,5..5,5	0..70	I ² C-bus	
42-03-88	AT 24C32 N-SC/SMD	ATM	-	S08	32k x 1	4,5..5,5	0..70	I ² C-bus	
42-03-87	AT 24C32 PC	ATM	DIP8	-	32k x 1	4,5..5,5	0..70	I ² C-bus	
U 42-05-92	AT 24C64 N-10SI-2,5/SMD	ATM	-	S08	64k x 1	2,5..5,5	-40..85	I ² C-bus	
42-03-90	AT 24C64 N-SC/SMD	ATM	-	S08	64k x 1	4,5..5,5	0..70	I ² C-bus	
42-03-89	AT 24C64 PI	ATM	DIP8	-	64k x 1	4,5..5,5	-40..85	I ² C-bus	

I.2.5. Hangrögzítő EEPROM-ok

Cikkszám	Típus	Gyártó	Tokozás		tmemo [sec.]	fsample [kHz]	Hőtart. [°C]	Megjegyzés	Kép
			Normál	SMD					
42-02-44	ISD 1416 S/SMD	ISD	-	SO28W	16	8	0..70	Hangrögzítő EEPROM	
42-01-94	ISD 1416 P	ISD	DIP28	-	16	8	0..70	Hangrögzítő EEPROM	
42-04-90	ISD 1420 S/SMD	ISD	-	SO28W	20	6,4	0..70	Hangrögzítő EEPROM	
42-02-43	ISD 1420 P	ISD	DIP28	-	20	6,4	0..70	Hangrögzítő EEPROM	
42-04-91	ISD 2560 S/SMD	ISD	-	SO28W	60	8	0..70	Hangrögzítő EEPROM	
42-01-95	ISD 2560 P	ISD	DIP28	-	60	8	0..70	Hangrögzítő EEPROM	

I.2.6. Statikus RAM-ok

Cikkszám	Típus	Gyártó	Tokozás		Szervez. [Bit]	ts [ns]	Hőtart. [°C]	Megjegyzés	Kép
			Normál	SMD					
42-00-90	U6216ADC-07L	ZMD	DIP24	-	2k x 8	70	0..70	CMOS, low-power	
42-00-92	6264 ALP-70	ZMD	DIP28	-	8k x 8	70	0..70	CMOS, low-power	
43-00-50	6264 ALJ-70/SMD	ZMD	-	SO28W	8k x 8	70	0..70	CMOS, low-power	
42-01-15	62256 E-LL70	EMT	DIP28	-	32k x 8	70	0..70	CMOS, low-power	
43-00-56	62256 ALJ-7L/SMD	MOS	-	SO28W	32k x 8	70	0..70	CMOS, low-power	
U 42-06-25	HY 62CT081ED70C	HYNX	DIP28	-	32k x 8	70	0..70	CMOS, low-power	
U 42-06-26	HY 62WT081ED70I/SMD-300	HYNX	-	SO28W	32k x 8	70	0..70	CMOS, low-power	
42-05-80	K6 T0808C1D-DB70	SAM	DIP28	-	32k x 8	70	0..70	CMOS, low-power	
U 42-06-23	K6 T0808C1D-GB70/SMD	SAM	-	SO28	32k x 8	70	0..70	CMOS, low-power	
42-05-78	K6 T1008C2E-DB55	SAM	DIP32	-	128k x 8	55	0..70	CMOS, low-power	
U 42-06-03	K6 T1008C2E-GB70/SMD	SAM	-	SO32W	128k x 8	70	0..70	CMOS, low-power	
U 42-06-05	K6 T4008C1B-DB55	SAM	DIP32	-	512k x 8	55	0..70	CMOS, low-power	
U 43-02-77	K6 T4008C1C-GB55/SMD	SAM	-	SO32W	512k x 8	55	0..70	CMOS, low-power	

I.2.7. Elemes statikus RAM-ok

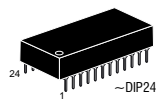
Cikkszám	Típus	Gyártó	Tokozás		Szervez. [Bit]	ts [ns]	Hőtart. [°C]	Megjegyzés	Kép
			Normál	SMD					
42-03-91	DS 1220 Y-100	DAL	~DIP24	-	2k x 8	100	0..70	SRAM + elem	
42-02-79	DS 1225 Y-150	DAL	~DIP28	-	8k x 8	150	0..70	SRAM + elem	
42-04-70	DS 1225 AD-150	DAL	~DIP28	-	8k x 8	150	0..70	SRAM + elem	
R 42-04-95	DS 17287-5	DAL	~DIP24	-	2k x 8	120	0..70	RTC + SRAM + elem + kvarc	
R 42-04-96	DS 17487-5	DAL	~DIP24	-	4k x 8	120	0..70	RTC + SRAM + elem + kvarc	
R 42-04-97	DS 17887-5	DAL	~DIP24	-	8k x 8	120	0..70	RTC + SRAM + elem + kvarc	
42-04-48	M 48T02-70	STM	~DIP24	-	2k x 8	70	0..70	RTC + SRAM + elem	
42-05-20	M 48T08-100	STM	~DIP28	-	8k x 8	100	0..70	RTC + SRAM + elem	
42-02-81	M 48T12-150	STM	~DIP28	-	2k x 8	150	0..70	RTC + SRAM + elem	
U 42-06-12	M 48Z02-70	STM	~DIP28	-	2k x 8	70	0..70	SRAM + elem	
42-01-20	M 48Z02-150	STM	~DIP24	-	2k x 8	150	0..70	SRAM + elem	
U 42-05-97	M 48Z08-100	STM	~DIP28	-	8k x 8	100	0..70	SRAM + elem	
42-03-08	M 48Z18-100	STM	~DIP28	-	8k x 8	100	0..70	SRAM + elem	
R 42-02-91	M 48Z19-100	STM	~DIP28	-	8k x 8	100	0..70	SRAM + elem	

I.2.8. Egyéb speciális memóriák

Cikkszám	Típus	Gyártó	Tokozás		Szervez. [Bit]	ts [ns]	Hőtart. [°C]	Megjegyzés	Kép
			Normál	SMD					
U 42-06-20	IDT 7201 LA35J	IDT	PLCC32	-	512 x 9	35	0..70	CMOS FIFO	

I.2.9. Soros FLASH-memóriák

Cikkszám	Típus	Gyártó	Tokozás		Szervez. [Byte]	t _{CLK} [MHz]	Hőtart. [°C]	Megjegyzés	Kép
			Normál	SMD					
U 42-06-27	AT 45 DB 041B-SI/SMD	ATM	-	S08	2048x264	20	-40..85	SPI interfész	
U 42-06-28	AT 45 DB 161B-TI/SMD	ATM	-	TSOP28	4096x528	20	-40..85	SPI interfész	

U - Újdonság! Előző katalógusunk megjelenése óta került kínálatunkba

R - Rendelésre szállítható típus



B - Beszerzés alatt lévő típus

K - Kifutó típus

További információ: www.ret.hu

I.3. MIKROPROCESSZOROK ÉS PERIFÉRIÁK



I.3.1. 80..., 68.. sorozatú mikroprocesszorok és perifériák

Cikkszám	Típus	Gyártó	Tokozás		Hőtart. [°C]	Megjegyzés	Kép
			Normál	SMD			
42-02-18	6809 P	STM	DIP40	-	0..70	mikroprocesszor, 1MHz	 DIP40  PLCC44
42-01-12	6821 P	STM	DIL40	-	0..70	párhuzamos illesztő, 3 x 8-bites I/O-port, 1MHz	
42-02-01	68 B 21 P	STM	DIP40	-	0..70	párhuzamos illesztő, 3 x 8-bites I/O-port, 2MHz	
42-00-74	82 C 51-A2/SMD	OKI	-	SO32	-40..85	soros interfész, UART-áramkör	
42-01-65	82 C 51 P (μPD71051C)	NEC	DIP28	-	-40..85	soros interfész, UART-áramkör	
42-02-09	82 C 53-2	OKI	DIP24	-	-25..85	programozható számláló	
42-01-06	82 C 54 (μPD71054C)	NEC	DIP24	-	-40..85	programozható időzítő/számláló	
U 42-06-11	82 C 54	INC	DIP24	-	0..70	programozható időzítő/számláló	
42-02-42	82 C 55 A	ISL	DIP40	-	-40..85	párhuzamos illesztő, 3 x 8-bites I/O-port	
42-02-34	82 C 55 L-PLCC	NEC	PLCC44	-	-40..85	párhuzamos illesztő, 3 x 8-bites I/O-port	
U 42-06-09	UPD71054C	NEC	DIP24	-	-40..85	programozható számláló	
42-05-01	UPD71055C (=82 C 55)	NEC	DIP40	-	-40..85	párhuzamos illesztő, 3 x 8-bites I/O-port	

I.3.2. Z80... sorozatú mikroprocesszorok és perifériák

Cikkszám	Típus	Gyártó	Tokozás		fclk [MHz]	Hőtart. [°C]	Megjegyzés	Kép
			Normál	SMD				
42-00-37	Z 80B CTC	ZIL	DIP28	-	6	0..70	számláló és időzítő áramkör	 DIP28
42-00-39	Z 80B PIO	ZIL	DIP40	-	6	0..70	párhuzamos I/O-port	
42-00-42	Z 80B SIO-0	ZIL	DIP40	-	6	0..70	soros I/O-interfész	
42-00-51	Z 84C0006 PEC	ZIL	DIP40	-	6	-40..105	CMOS Z 80B mikroprocesszor	
U 42-05-90	Z 84C0008 PEC	ZIL	DIP40	-	8	-40..105	CMOS Z 80B mikroprocesszor	
42-00-52	Z 84C2006 PIO	ZIL	DIP40	-	6	0..70	CMOS Z 80B párhuzamos I/O-port	
42-00-53	Z 84C3006 CTC	ZIL	DIP28	-	6	0..70	CMOS Z 80B számláló és időzítő áramkör	
42-00-54	Z 84C4006 SIO-0	ZIL	DIP40	-	6	0..70	CMOS Z 80B soros I/O-interfész	
U 42-06-13	Z 084C7006 PSC	YIL	DIP40	-	6	0..70	CMOS Z80B soros interfész	

I.3.3. Atmel gyártmányú, AT 89C..., AT 89S... típusú mikrovezérlők

Cikkszám	Típus	Gyártó	Tokozás		Flash [KByte]	RAM [Byte]	EEPROM [Byte]	Hőtart. [°C]	Megjegyzés	Kép
			Normál	SMD						
42-03-52	AT 89C51-24JI	ATM	PLCC44	-	4	128	-	-40..85	UART	 SO20W  DIP40  PLCC44
42-03-67	AT 89C51-24PI	ATM	DIP40	-	4	128	-	-40..85	UART	
42-03-54	AT 89C52-24JI	ATM	PLCC44	-	8	256	-	-40..85	UART	
42-03-05	AT 89C52-24PI	ATM	DIP40	-	8	256	-	-40..85	UART	
42-04-55	AT 89C55 WD-24JI	ATM	PLCC44	-	20	256	-	-40..85	UART	
42-05-50	AT 89C55 WD-24PI	ATM	DIP40	-	20	256	-	-40..85	UART	
42-03-47	AT 89C2051-24PI	ATM	DIP20	-	2	128	-	-40..85	UART, komparátor	
42-03-48	AT 89C2051-24SI/SMD	ATM	-	SO20W	2	128	-	-40..85	UART, komparátor	
42-04-08	AT 89C4051-24PI	ATM	DIP20	-	4	128	-	-40..85	UART, komparátor	
42-05-04	AT 89C4051-24SI/SMD	ATM	-	SO20W	4	128	-	-40..85	UART, komparátor	
42-03-50	AT 89LV52-12JC	ATM	PLCC44	-	8	256	-	0..70	low-voltage	
42-03-12	AT 89LV52-12PC	ATM	DIP40	-	8	256	-	0..70	low-voltage	
U 42-06-18	AT 89S51-24AI	ATM	-	TQFP44	4	128	-	-40..85	UART	
42-03-46	AT 89S53-24JI	ATM	PLCC44	-	12	256	-	-40..85	SPI, UART	
42-03-45	AT 89S53-24PI (PC)	ATM	DIP40	-	12	256	-	-40..85	SPI, UART	
42-03-18	AT 89S8252-24JI	ATM	PLCC44	-	8	256	2048	-40..85	SPI, UART	
42-03-68	AT 89S8252-24PI	ATM	DIP40	-	8	256	2048	-40..85	SPI, UART	

I.3.4. MCS-51 kompatibilis mikrovezérlők

Cikkszám	Típus	Gyártó	Tokozás		PROG. [KByte]	RAM [Byte]	Hőtart. [°C]	Megjegyzés	Kép
			Normál	SMD					
42-05-10	80 C 31X2-MCA	TEMV	DIP40	-	-	128	0..70	UART	 PLCC44
42-05-40	80 C 31X2-MCB-PLCC	TEMV	PLCC44	-	-	128	0..70	UART	
42-05-26	80 C 32X2-MCA	TEMV	DIP40	-	-	256	0..70	UART	
42-05-41	80 C 32X2-MCB-PLCC	TEMV	PLCC44	-	-	256	0..70	UART	
U 42-06-16	SAB 80 C 535-16-N-T40/85	INF	PLCC68	-	-	256	-40..85	UART	

Cikkszám	Típus	Gyártó	Tokozás		PROG. [KByte]	RAM [Byte]	Hőtart. [°C]	Megjegyzés	Kép
			Normál	SMD					
42-05-58	SAB C515-LN	INF	PLCC68	-	-	256	0..70	UART, 8-bit A/D	
42-04-71	80 C 535-20-N "DA"	INF	PLCC68	-	-	256	0..70	80 C 535 alaptípus, 20 Mhz	
42-01-78	80 C 537-N-16	INF	PLCC84	-	-	256	0..70	UART, 8-bit A/D, PWM	
42-05-19	80 C 552 EFA	PHIS	PLCC68	-	-	256	-40..85	UART, I ² C-busz, 10-bit A/D	
42-02-71	80 C 592 FFA	PHIS	PLCC68	-	-	512	-40..85	UART, CAN-busz, 10-bit A/D	
42-03-52	AT 89C51-24JI	ATM	PLCC44	-	4	128	-40..85	UART	
42-03-67	AT 89C51-24PI	ATM	DIP40	-	4	128	-40..85	UART	
42-03-54	AT 89C52-24JI	ATM	PLCC44	-	8	256	-40..85	UART	
42-03-05	AT 89C52-24PI	ATM	DIP40	-	8	256	-40..85	UART	
42-04-55	AT 89C55-24JI	ATM	PLCC44	-	20	256	-40..85	UART	
42-04-43	AT 89C55-24PI	ATM	DIP40	-	20	256	-40..85	UART	
42-03-47	AT 89C2051-24PI	ATM	DIP20	-	2	128	-40..85	UART, komparátor	
42-03-48	AT 89C2051-24SI/SMD	ATM	-	SO20W	2	128	-40..85	UART, komparátor	
42-04-08	AT 89C4051-24PI	ATM	DIP20	-	4	128	-40..85	UART, komparátor	
42-05-04	AT 89C4051-24SI/SMD	ATM	-	SO20W	4	128	-40..85	UART, komparátor	
42-03-50	AT 89LV52-12JC	ATM	PLCC44	-	8	256	0..70	UART, low-voltage	
42-03-12	AT 89LV52-12PC	ATM	DIP40	-	8	256	0..70	UART, low-voltage	
42-03-46	AT 89S53-24JI	ATM	PLCC44	-	12	256	-40..85	UART, SPI	
42-03-45	AT 89S53-24PI	ATM	DIP40	-	12	256	-40..85	UART, SPI	
42-03-18	AT 89S8252-24JI	ATM	PLCC44	-	8	256	-40..85	2K EEPROM, SPI, UART	
42-03-68	AT 89S8252-24PI	ATM	DIP40	-	8	256	-40..85	2K EEPROM, SPI, UART	
42-02-75	DS 80C320 MCG	DAL	DIP40	-	-	256	0..70	DC..25MHz	
42-02-78	DS 87C530 PLCC	DAL	PLCC52	-	16	256	0..70	DC..33MHz, RTC, OTP	

I.3.5. Atmel gyártmányú, AT 90S... típusú mikrovezérlők

Cikkszám	Típus	Gyártó	Tokozás		Flash [KByte]	RAM [Byte]	EEPROM [Byte]	Hőtart. [°C]	Megjegyzés	Kép
			Normál	SMD						
42-03-60	AT 90S1200-12PI	ATM	DIP20	-	1	-	64	-40..85	SPI, UART	
42-03-59	AT 90S1200-12SI/SMD	ATM	-	SO20W	1	-	64	-40..85	SPI, UART	
42-03-79	AT 90S2313-10PI	ATM	DIP20	-	2	128	128	-40..85	SPI, UART	
42-03-80	AT 90S2313-10SI/SMD	ATM	-	SO20W	2	128	128	-40..85	SPI, UART	
42-04-11	AT 90S2323-10PI	ATM	DIP8	-	2	128	128	-40..85	SPI, UART	
42-04-12	AT 90S2323-10SI/SMD	ATM	-	SO8	2	128	128	-40..85	SPI, UART	
42-04-49	AT 90S2343-10PI	ATM	DIP8	-	2	128	128	-40..85	SPI, UART	
42-04-94	AT 90S4433-8PI	ATM	DIP28	-	4	128	256	-40..85	10-bites ADC, PWM, SPI/UART	
42-03-25	AT 90S8515-8JI	ATM	PLCC44	-	8	512	512	-40..85	SPI, UART	
42-03-24	AT 90S8515-8PI	ATM	DIP40	-	8	512	512	-40..85	SPI, UART	
42-04-99	AT 90S8535-8JI	ATM	PLCC44	-	8	512	512	-40..85	10-bites ADC, PWM, SPI/UART	
42-04-98	AT 90S8535-8PI	ATM	DIP40	-	8	512	512	-40..85	10-bites ADC, PWM, SPI/UART	
U 42-05-99	AT MEGA 128-16AI/SMD	ATM	-	TQFP64	128	4k	4k	-40..85	10-bites ADC, PWM, SPI/UART	
42-04-82	AT MEGA 103-6AI/SMD	ATM	-	TQFP64	128	4K	4K	-40..85	10-bites ADC, PWM, SPI/UART	

I.3.6. Microchip gyártmányú, PIC... típusú mikrovezérlők

Cikkszám	Típus	Gyártó	Tokozás		PROG. [Byte]	RAM [Byte]	EEPROM [Byte]	Hőtart. [°C]	Megjegyzés	Kép
			Normál	SMD						
42-03-20	PIC 12C508A-04/P	MI	DIP8	-	512	25	-	0..70	OTP	
42-03-82	PIC 12C508A-04/SO/SMD	MI	-	SO8	512	25	-	0..70	OTP	
42-04-83	PIC 12C509A-04/P	MI	DIP8	-	1024	25	-	0..70	OTP	
U 42-05-98	PIC 12C509A-04I/P	MI	DIP8	-	1024	25	-	-40..85	OTP	
42-05-00	PIC 12C509A-04/SO/SMD	MI	-	SO8	1024	25	-	0..70	OTP	
42-01-76	PIC 16C54-RC/P	MI	DIP18	-	512	25	-	0..70	OTP	
42-01-71	PIC 16C57-RC/P	MI	DIP28	-	2K	72	-	0..70	OTP	
U 42-05-95	PIC 16CE625-20I/P	MI	DIL18	-	2k	128	128	-40..85	OTP, EEPROM	
42-05-16	PIC 16F84 A-20I/P	MI	DIL18	-	1K	36	64	-40..85	Flash, EEPROM	
42-03-06	PIC 16F84 A-20I/SO/SMD	MI	-	SO18W	1K	36	64	-40..85	Flash, EEPROM	
K 42-02-86	PIC 16F84-04/P	MI	DIL18	-	1K	36	64	0..70	Flash, EEPROM	

U - Újdonság! Előző katalógusunk megjelenése óta került kínálatunkba

R - Rendelésre szállítható típus

B - Beszerzés alatt lévő típus

K - Kifutó típus

További információ: www.ret.hu

Cikkszám	Típus	Gyártó	Tokozás		PROG. [Byte]	RAM [Byte]	EEPROM [Byte]	Hőtart. [°C]	Megjegyzés	Kép
			Normál	SMD						
42-02-87	PIC 16F84A-04/SO/SMD	MI	-	SO18W	1K	36	64	0..70	Flash, EEPROM	
42-05-56	PIC 16F871-I/P	MI	DIP40	-	2K	128	64	-40..85	Flash, EEPROM	
42-05-63	PIC 16F874-04/P	MI	DIP40	-	4K	192	128	0..70	Flash, EEPROM	
42-05-43	PIC 16F876-20/SP	MI	DIP28S	-	8K	368	256	0..70	Flash, EEPROM	
42-05-57	PIC 16F877-20/P	MI	DIP40	-	8K	368	256	0..70	Flash, EEPROM	

I.3.7. Egyéb típusú mikrovezérlők

Cikkszám	Típus	Gyártó	Tokozás		PROGRAM [KByte]	RAM [Byte]	EEPROM [Byte]	Hőtart. [°C]	Megjegyzés	Kép
			Normál	SMD						
42-05-02	68 HC 11 E1CFN2	MOT	PLCC52	-	-	512	512	0..70		
42-03-42	68 HC 11 F1FN	MOT	PLCC68	-	-	1K	512	0..70		
42-02-39	80 C 196 KB-16	INT	PLCC68	-	-	232	-	0..70	10-bites A/D	
42-02-31	80 C 196 KC-20	INT	PLCC68	-	-	232	-	0..70	10-bites A/D	
R 42-05-37	68 HC 705 C9ACFN	MOT	PLCC44	-	16K	352	-	0..70		
R 42-05-62	68 HC 908 JL3CP	MOT	DIP28	-	4K	128	-	0..70		
42-00-73	ST 62T15 B6	STM	DIP28	-	2K	64	-	0..70	OTP!	

I.3.8. RS-232 interfész áramkörök

Cikkszám	Típus	Gyártó	Tokozás		Adó	Vevő	ESD	DC/DC	Tiltható	Hőtart. [°C]	Kép
			Normál	SMD							
R 38-21-50	ADM 213 EAR/SMD	AD	-	SO28W	4	5	●	●	●	-40..85	
U 43-03-25	DS 14196WM/SMD-300	NSC	-	SO20W	5	3	-	-	-	0..70	
38-09-46	DS 1488 N	NSC	DIP14	-	4	-	-	-	-	0..70	
38-09-47	DS 1489 N	NSC	DIP14	-	4	-	-	-	-	0..70	
38-06-30	DS 14C88 N	TI	DIP14	-	4	-	-	-	-	-40..85	
38-06-30	DS 14C88 N	NSC	DIP14	-	4	-	-	-	-	-40..85	
U 38-20-74	DS 14C89 AN	NSC	DIP14	-	4	-	-	-	-	-40..85	
U 38-20-72	HIN 232 CP	ISL	DIP16	-	2	2	-	●	-	0..70	
38-06-06	ICL 232 CPE	ISL	DIP16	-	2	2	-	●	-	0..70	
43-02-28	ICL 232 CBE/SMD-300	ISL	-	SO16W	2	2	-	●	-	0..70	
43-00-46	ICL 232 D/SMD	TI	-	SO16	2	2	-	●	-	0..70	
72-00-66	LT 1039 CN	LIN	DIP18	-	3	3	-	-	●	0..70	
72-00-49	LT 1081 CN	LIN	DIP16	-	2	2	-	●	-	0..70	
72-00-42	LT 1131 ACNW	LIN	DIP28	-	5	4	●	●	●	0..70	
72-00-30	LT 1136 ACS/SMD	LIN	-	SO28	4	5	●	●	●	0..70	
72-00-64	LT 1137 ACS/SMD	LIN	-	SO28	3	5	●	●	●	0..70	
72-00-80	LT 1181 ACN	LIN	DIP16	-	2	2	●	●	-	0..70	
72-00-89	LT 1181 ACSW/SMD	LIN	-	SO16W	2	2	●	●	-	0..70	
72-00-54	LT 1280 ACN	LIN	DIP18	-	2	2	-	●	-	0..70	
72-00-68	LTC 1338 CN	LIN	DIP28	-	5	3	●	●	●	0..70	
38-16-06	MAX 1488 EEPD	MAX	DIP14	-	4	-	●	-	-	-40..85	
38-16-08	MAX 1488 EESD/SMD	MAX	-	SO14	4	-	●	-	-	-40..85	
38-16-10	MAX 1489 EEPD	MAX	DIP14	-	4	-	●	-	-	-40..85	
38-16-12	MAX 1489 EESD/SMD	MAX	-	SO14	4	-	●	-	-	-40..85	
38-16-93	MAX 202 CPE	MAX	DIP16	-	2	2	-	●	-	0..70	
38-11-52	MAX 202 CSE/SMD	MAX	-	SO16	2	2	-	●	-	0..70	
U 38-20-56	MAX 202 EESE/SMD	MAX	-	SO16	2	2	●	●	-	-40..85	
38-12-86	MAX 205 ECPG	MAX	DIP24	-	5	5	●	-	●	0..70	
38-15-88	MAX 206 CNG	MAX	DIP24S	-	4	3	-	●	●	0..70	
38-15-85	MAX 207 CNG	MAX	DIP24S	-	5	3	-	●	-	0..70	
38-15-86	MAX 207 ECNG	MAX	DIP24S	-	5	3	●	●	-	0..70	
38-11-12	MAX 211 CAI/SMD	MAX	-	SSOP28	4	5	-	●	●	0..70	
38-11-18	MAX 211 ECWI/SMD	MAX	-	SO28W	4	5	●	●	●	0..70	
38-14-41	MAX 211 EEWI/SMD	MAX	-	SO28W	4	5	●	●	●	-40..85	
38-18-48	MAX 213 CAI/SMD	MAX	-	SSOP28	4	5	-	●	●	0..70	
38-11-82	MAX 222 CPN	MAX	DIP18	-	2	2	-	●	●	0..70	
38-15-73	MAX 222 CWN/SMD	MAX	-	SO18W	2	2	-	●	●	0..70	
38-14-50	MAX 231 CPD	MAX	DIP14	-	2	2	●	●	-	0..70	
38-14-51	MAX 231 CWE/SMD	MAX	-	SO16W	2	2	●	●	-	0..70	
38-14-48	MAX 232 ACPE	MAX	DIP16	-	2	2	-	●	-	0..70	

Cikkszám	Típus	Gyártó	Tokozás		Adó	Vevő	ESD	DC/DC	Tiltható	Hőtart. [°C]	Kép
			Normál	SMD							
38-09-25	MAX 232 CPE	MAX	DIP16	-	2	2	-	●	-	0..70	
38-09-26	MAX 232 ECPE	MAX	DIP16	-	2	2	●	●	-	0.70	
38-15-24	MAX 232 EPE	MAX	DIP16	-	2	2	-	●	-	-40..85	
U 38-20-73	MAX 232 N	TI	DIP16	-	2	2	-	●	-	0..70	
38-13-63	MAX 232 ACSE/SMD	MAX	-	S016	2	2	-	●	-	0..70	
38-11-17	MAX 232 CSE/SMD	MAX	-	S016	2	2	-	●	-	0..70	
U 38-22-13	MAX 232 ESE/SMD	MAX	-	S016	2	2	-	●	-	-40..85	
38-09-57	MAX 232 CWE/SMD	MAX	-	S016W	2	2	-	●	-	0..70	
38-11-27	MAX 233 ACPP	MAX	DIP20	-	2	2	-	-	-	0..70	
38-11-28	MAX 233 ACWP/SMD	MAX	-	S020W	2	2	-	-	-	0..70	
38-11-25	MAX 234 CPE	MAX	DIP16	-	4	0	-	●	-	0..70	
38-15-89	MAX 236 CNG	MAX	DIP24S	-	4	3	-	●	●	0..70	
38-12-14	MAX 236 CWG/SMD	MAX	-	S024W	4	3	-	●	●	0..70	
38-15-87	MAX 237 CNG	MAX	DIP24S	-	5	3	-	●	-	0..70	
38-10-42	MAX 238 CNG	MAX	DIP28S	-	4	4	-	●	-	0..70	
38-11-74	MAX 239 CNG	MAX	DIP28S	-	3	5	-	●	-	0..70	
38-11-75	MAX 239 CWG/SMD	MAX	-	S028W	3	5	-	●	-	0..70	
38-10-90	MAX 241 CAI/SMD	MAX	-	SSOP28	4	5	-	●	●	0..70	
38-10-89	MAX 241 CWI/SMD	MAX	-	S028W	4	5	-	●	●	0..70	
38-15-74	MAX 242 CWN/SMD	MAX	-	S018W	2	2	-	●	●	0..70	
38-10-41	MAX 242 EPN	MAX	DIP18	-	2	2	-	●	●	-40..85	
U 38-20-67	MAX 244 CQH	MAX	PLCC44	-	8	10	-	●	-	0..70	
38-09-27	MAX 250 CPD	MAX	DIP14	-	2	2	-	-	●	0..70	
38-09-28	MAX 251 CPD	MAX	DIP14	-	2	2	-	-	●	0..70	
38-11-38	MAX 252 ACHL	MAX	DIP40	-	2	2	-	●	●	0..70	
38-11-73	MAX 252 BCHL	MAX	DIP40	-	2	2	-	●	●	0..70	
38-16-81	MAX 3221 ECSE/SMD	MAX	-	SSOP16	1	1	●	●	-	0..70	
38-17-11	MAX 3221 EESE/SMD	MAX	-	SSOP16	1	1	●	●	-	-40..85	
38-19-67	MAX 3222 CWN/SMD	MAX	-	S018W	2	2	-	●	●	0..70	
38-18-43	MAX 3223 EAP/SMD	MAX	-	SSOP20	2	2	-	●	-	-40..85	
38-18-54	MAX 3223 EEAP/SMD	MAX	-	SSOP20	2	2	●	●	-	-40..85	
38-16-87	MAX 3223 EPP	MAX	DIP20	-	2	2	-	●	-	-40..85	
38-11-03	MAX 3232 CPE	MAX	DIP16	-	2	2	-	●	-	0..70	
38-15-25	MAX 3232 CSE/SMD	MAX	-	S016	2	2	-	●	-	0..70	
U 38-21-11	MAX 3233 ECWP/SMD	MAX	-	S020W	2	2	●	●	●	0..70	
38-17-22	MAX 3237 CAI/SMD	MAX	-	SSOP28	5	3	-	●	●	0..70	
38-18-47	MAX 3241 CAI/SMD	MAX	-	SSOP28	3	5	-	●	●	0..70	
U 38-21-91	MAX 3250 CAI/SMD	MAX	-	SSOP28	2	2	-	●	●	0..70	
38-18-74	MAX 3325 CNI	MAX	DIP28S	-	2	2	-	●	●	0..70	
43-00-08	MC 1488 D/SMD	ONS	-	S014	4	-	-	-	-	0..75	
38-01-95	MC 1488 P	ONS	DIP14	-	4	-	-	-	-	0..75	
43-00-09	MC 1489 D/SMD	ONS	-	S014	-	4	-	-	-	0..75	
38-01-96	MC 1489 P	ONS	DIP14	-	-	4	-	-	-	0..75	
38-06-48	MC 14C89 N	TI	DIP14	-	-	4	-	-	-	-40..85	
38-06-48	MC 14C89 N	NSC	DIP14	-	-	4	-	-	-	-40..85	
38-07-37	SN 75150 P	TI	DIP8	-	2	-	-	-	-	0..70	
38-06-69	SN 75154 P	TI	DIP14	-	-	4	-	-	-	0..70	
38-09-48	SN 75188 N	TI	DIP14	-	4	-	-	-	-	0..70	
U 38-21-61	SN 75188 D/SMD	TI	-	S014	4	-	-	-	-	0..70	
38-09-49	SN 75189 N	TI	DIP14	-	-	4	-	-	-	0..70	
43-01-63	SN 75196 DW/SMD	TI	-	S020W	5	3	-	-	-	0..70	
R 38-21-37	SN 75C1154 N	TI	DIP20	-	4	4	-	-	-	0..70	
U 38-20-81	SN 75C1406 N	TI	DIP16	-	3	3	-	-	-	0..70	
38-21-15	ST 3222 CD/SMD	STM	-	S018W	2	2	-	●	●	0..70	

U - Újdonság! Előző katalógusunk megjelenése óta került kínálatunkba





R - Rendelésre szállítható típus



B - Beszerzés alatt lévő típus

K - Kifutó típus

További információ: www.ret.hu

I.3.9. RS-485 interfész áramkörök



	Cikkszám	Típus	Gyártó	Tokozás		Átvitel		Sebesség [Mbit/s]	Hőtart. [°C]	Egység a buszon	Kép
				Normál	SMD	Fél dupl.	Duplex				
	38-08-06	AM 26LS31 CN	TI	DIP16	-	-	●	-	0.70	-	
	38-08-20	AM 26LS32 ACN	TI	DIP16	-	-	●	-	0.70	-	
U	38-20-89	DS 26 C 31 TM/SMD	NSC	-	S016	-	●	-	-40..85	-	
	38-19-31	DS 26 C 31 TN	NSC	DIP16	-	-	●	-	-40..85	-	
U	38-20-90	DS 26 C 32 ATM/SMD	NSC	-	S016	-	●	-	-40..85	-	
	38-19-27	DS 26 C 32A TN	NSC	DIP16	-	-	●	-	-40..85	-	
U	38-20-91	DS 26 LV 31 TM/SMD	NSC	-	S016	-	●	-	-40..85	-	
U	38-20-92	DS 26 LV 32 ATM/SMD	NSC	-	S016	-	●	-	-40..85	-	
U	38-20-93	DS 90 C 031 TM/SMD	NSC	-	S016	-	●	-	-40..85	-	
U	38-20-94	DS 90 C 032 TM/SMD	NSC	-	S016	-	●	-	-40..85	-	
	72-00-19	LTC 485 CN8	LIN	DIP8	-	●	-	2,5	0.70	32	
	72-00-09	LTC 485 CS8/SMD	LIN	-	S08	●	-	2,5	0.70	32	
	72-00-22	LTC 490 CN8	LIN	DIP8	-	-	●	2,5	0.70	32	
	72-01-10	LTC 490 CS8/SMD	LIN	-	S08	-	●	2,5	0.70	32	
	72-00-23	LTC 491 CN	LIN	DIP14	-	-	●	2,5	0.70	32	
	38-10-30	MAX 1480 ACPI	MAX	DIP28	-	●	-	2,5	0.70	-	
	38-13-83	MAX 1480 AEPI	MAX	DIP28	-	●	-	2,5	-40..85	-	
	38-09-39	MAX 1480 BCPI	MAX	DIP28	-	●	-	0,25	0.70	-	
	38-13-84	MAX 1480 BEPI	MAX	DIP28	-	●	-	0,25	-40..85	-	
	38-14-99	MAX 1487 CPA	MAX	DIP8	-	●	-	2,5	0.70	128	
	38-14-98	MAX 1487 EPA	MAX	DIP8	-	●	-	2,5	-40..85	128	
U	38-21-90	MAX 1487EESA/SMD	MAX	-	S08	●	-	2,5	-40..85	128	
	38-13-85	MAX 1490 ACPG	MAX	DIP24	-	-	●	2,5	0.70	-	
	38-13-86	MAX 1490 AEPG	MAX	DIP24	-	-	●	2,5	-40..85	-	
	38-11-36	MAX 1490 BCPG	MAX	DIP24	-	-	●	0,25	0.70	-	
	38-13-82	MAX 1490 BEPG	MAX	DIP24	-	-	●	0,25	-40..85	-	
U	38-21-88	MAX 3082 ESA/SMD	MAX	-	S08	●	-	0,115	-40..85	256	
	38-17-50	MAX 3480 ACPI	MAX	DIP28	-	●	-	2,5	0.70	-	
	38-17-53	MAX 3480 AEPI	MAX	DIP28	-	●	-	2,5	-40..85	-	
	38-17-51	MAX 3480 BCPI	MAX	DIP28	-	●	-	0,25	0.70	-	
	38-17-54	MAX 3480 BEPI	MAX	DIP28	-	●	-	0,25	-40..85	-	
	38-11-04	MAX 3485 CPA	MAX	DIP8	-	●	-	10	0.70	32	
	38-15-26	MAX 3485 CSA/SMD	MAX	-	S08	●	-	10	0.70	32	
	38-13-51	MAX 481 CPA	MAX	DIP8	-	●	-	2,5	0.70	32	
U	38-22-16	MAX 481 CSA/SMD	MAX	-	S08	●	-	2,5	0.70	32	
	38-10-10	MAX 485 CPA	MAX	DIP8	-	●	-	2,5	0.70	32	
U	38-22-17	MAX 485 EEPA	MAX	DIP8	-	●	●	2,5	-40..85	32	
	38-09-29	MAX 485 EPA	MAX	DIP8	-	●	-	2,5	-40..85	32	
	38-10-83	MAX 485 CSA/SMD	MAX	-	S08	●	-	2,5	0.70	32	
U	38-22-18	MAX 485 EESA/SMD	MAX	-	S08	●	●	2,5	-40..85	32	
	38-09-58	MAX 485 ESA/SMD	MAX	-	S08	●	-	2,5	-40..85	32	
	38-15-00	MAX 487 CPA	MAX	DIP8	-	●	-	0,25	0.70	128	
	38-15-01	MAX 487 EPA	MAX	DIP8	-	●	-	0,25	-40..85	128	
U	38-21-89	MAX 487 EESA/SMD	MAX	-	S08	●	●	0,25	-40..85	128	
	38-11-87	MAX 488 CPA	MAX	DIP8	-	-	●	0,25	0.70	32	
U	38-21-34	MAX 488 CSA/SMD	MAX	-	S08	-	●	0,25	0.70	32	
	38-12-91	MAX 489 CPD	MAX	DIP14	-	-	●	0,25	0.70	32	
	38-12-93	MAX 489 EPD	MAX	DIP14	-	-	●	0,25	-40..85	32	
	38-12-95	MAX 489 CSD/SMD	MAX	-	S014	-	●	0,25	0.70	32	
	38-12-94	MAX 489 ESD/SMD	MAX	-	S014	-	●	0,25	-40..85	32	
	38-12-99	MAX 490 CPA	MAX	DIP8	-	-	●	2,5	0.70	32	
	38-13-00	MAX 490 EPA	MAX	DIP8	-	-	●	2,5	-40..85	32	
	38-13-02	MAX 490 CSA/SMD	MAX	-	S08	-	●	2,5	0.70	32	
	38-13-01	MAX 490 ESA/SMD	MAX	-	S08	-	●	2,5	-40..85	32	
	38-12-92	MAX 491 CPD	MAX	DIP14	-	-	●	2,5	0.70	32	
	38-12-96	MAX 491 EPD	MAX	DIP14	-	-	●	2,5	-40..85	32	
	38-12-98	MAX 491 CSD/SMD	MAX	-	S014	-	●	2,5	0.70	32	
	38-12-97	MAX 491 ESD/SMD	MAX	-	S014	-	●	2,5	-40..85	32	
	38-02-09	MC 3486 N	TI	DIP16	-	-	●	-	0.70	-	
	38-02-09	MC 3486 P	ONS	DIP16	-	-	●	-	0.70	-	
	38-02-10	MC 3487 N	TI	DIP16	-	-	●	-	0.70	-	
	38-02-10	MC 3487 P	ONS	DIP16	-	-	●	-	0.70	-	

Cikkszám	Típus	Gyártó	Tokozás		Átvitel		Sebesség [Mbit/s]	Hőtart. [°C]	Egység a buszon	Kép
			Normál	SMD	Fél dupl.	Duplex				
38-13-04	SN 75 ALS 180 N	TI	DIP14	-	-	●	25	0.70	-	 SO8  DIP8
38-11-76	SN 75 LBC 174 N	TI	DIP16	-	-	●	10	0.70	-	
38-11-63	SN 75 LBC 175 N	TI	DIP16	-	-	●	10	0.70	-	
38-11-64	SN 75 LBC 176 P	TI	DIP8	-	●	-	-	0.70	-	
38-18-26	SN 75 LBC 176 D/SMD	TI	-	SO8	●	-	-	0.70	-	
38-12-30	SN 75176 AP	TI	DIP8	-	●	-	-	0.70	32	
38-14-21	SN 75176 BP	TI	DIP8	-	●	-	-	0.70	32	
38-18-62	SN 75176 BD/SMD	TI	-	SO8	●	-	-	0.70	32	
38-13-03	SN 75179 BP	TI	DIP8	-	-	●	-	0.70	-	





I.3.10. UART-áramkörök

Cikkszám	Típus	Gyártó	Tokozás		Hőtart. [°C]	Megjegyzés	Kép
			Normál	SMD			
42-02-41	16 C 450 N	TI	DIP40	-	0..70	univerzális, aszinkron adó/vevő	 PLCC44
42-05-45	16 C 450 FN-PLCC	TI	PLCC44	-	0..70	univerzális, aszinkron adó/vevő	
42-02-48	16 C 550 AN	TI	DIP40	-	0..70	univerzális, aszinkron adó/vevő, FIFO	
42-05-66	16 C 550 CFN-PLCC	TI	PLCC44	-	0..70	univerzális, aszinkron adó/vevő, FIFO	
42-00-74	82 C 51 A2/SMD	OKI	-	SO32	0..70	univerzális, aszinkron adó/vevő	
42-01-65	82 C 51 P (UPD71051C)	NEC	DIP28	-	-40..85	univerzális, aszinkron adó/vevő	
R 42-05-08	PC 16552 DV	NSC	PLCC44	-	0..70	univerzális, aszinkron adó/vevő, FIFO	
42-05-61	Z 85C3008 PEC	ZIL	DIP40	-	-40..105	univerzális, aszinkron adó/vevő	

I.3.11. Egyéb interfész áramkörök

Cikkszám	Típus	Gyártó	Tokozás		Hőtart. [°C]	Megjegyzés	Kép
			Normál	SMD			
R 42-05-23	DP 83223 V	NSC	PLCC28	-	0..70	Soros interfész sodort érpárhoz	 SO14  QSOP16  PLCC28
42-04-47	DP 8392 CN	NSC	DIP16	-	0..70	Ethernet meghajtó és vevő, IEEE 802.3	
U 38-16-59	MAX 3100 CPD	MAX	DIP14	-	0..70	SPI/Microwire interfész	
U 38-21-05	MAX 3100 CEE/SMD	MAX	-	QSOP16	0..70	SPI/Microwire interfész	
U 38-21-06	MAX 3100 EEE/SMD	MAX	-	QSOP16	-40..85	SPI/Microwire interfész	
U 38-20-58	MAX 4145 ESD/SMD	MAX	-	SO14	-40..85	Differenciális vevő	
U 38-20-59	MAX 4147 ESD/SMD	MAX	-	SO14	-40..85	Differenciális adó	
38-19-56	MC 33199 D/SMD	ONS	-	SO14	-40..125	ISO-9141 busz meghajtó	
R 38-21-64	SN 75477 P	TI	DIP8	-	0..70	2 x 100V-os periféria meghajtó	
43-01-69	SN 75 LBC 031 D/SMD	TI	-	SO8	0..70	CAN-busz vonal meghajtó és vevő	
38-15-40	SN 75 LBC 784 DW/SMD	TI	-	SO28W	0..70	RS-423/B négyszeres meghajtó és vevő	

I.3.12. Watchdog- és reset-áramkörök, feszültség detektorok

Cikkszám	Típus	Gyártó	Tokozás		WDT	Reset ki		Ures. [V]	twd [msec.]	Hőtart. [°C]	Kép
			Normál	SMD		H	L				
38-06-94	ADM 690 AN	AD	DIP8	-	●	-	●	4,65	1,6	-40..85	 SOT-223  SO8  TO-92  DIP16
38-08-03	ADM 691 AN	AD	DIP16	-	●	●	●	4,65	1,6/var.	-40..85	
38-08-66	ADM 692 AN	AD	DIP8	-	●	-	●	4,4	1,6	-40..85	
R 38-13-34	ADM 693 AN	AD	DIP16	-	●	●	●	4,4	1,6/var.	-40..85	
R 38-13-35	ADM 694 AN	AD	DIP8	-	●	-	●	4,65	1,6	-40..85	
38-13-36	ADM 695 AN	AD	DIP16	-	●	●	●	4,65	1,6/var.	-40..85	
R 38-13-37	ADM 696 AN	AD	DIP16	-	●	●	●	var.	1,6	-40..85	
R 38-13-38	ADM 698 AN	AD	DIP8	-	-	-	●	4,65	-	-40..85	
R 38-13-39	ADM 699 AN	AD	DIP8	-	●	-	●	4,65	1,6	-40..85	
38-10-04	DS 1233-5	DAL	TO-92	-	-	-	●	4625	-	-40..85	
U 38-21-80	DS 1233 DZ-5/SMD	DAL	-	SOT-223	-	-	●	4625	-	-40..85	
72-01-13	LTC 1232 CN8	LIN	DIP8	-	●	●	●	4,25..4,75	0,15/0,6/1,2	0..70	
72-01-11	LTC 690 CN8	LIN	DIP8	-	●	-	●	4,65	1,6	0..70	
72-01-12	LTC 691 CN	LIN	DIP16	-	●	●	●	4,65	1,6	0..70	
U 38-20-57	MAX 1232 CPA	MAX	DIP8	-	●	●	●	4,2..4,75	0,15/0,6/1,2	0..70	
38-11-20	MAX 1232 EPA	MAX	DIP8	-	●	●	●	4,2..4,75	0,15/0,6/1,2	-40..85	
38-11-19	MAX 1232 CSA/SMD	MAX	-	SO8	●	●	●	4,2..4,75	0,15/0,6/1,2	0..70	

U - Újdonság! Előző katalógusunk megjelenése óta került kínálatunkba

R - Rendelésre szállítható típus

B - Beszerzés alatt lévő típus

K - Kifutó típus

További információ: www.ret.hu

Cikkszám	Típus	Gyártó	Tokozás			Reset ki		Ures. [V]	twd [msec.]	Hőtart. [°C]	Kép
			Normál	SMD	WDT	H	L				
38-18-73	MAX 6302 CPA	MAX	DIP8	-	●	●	-	var.	var.	0..70	
38-19-90	MAX 6302 EPA	MAX	DIP8	-	●	●	-	var.	var.	-40..85	
38-09-34	MAX 690 ACPA	MAX	DIP8	-	●	-	●	4,65	1,6	0..70	
38-09-61	MAX 690 AEPA	MAX	DIP8	-	●	-	●	4,65	1,6	-40..85	
38-17-37	MAX 690 CPA	MAX	DIP8	-	●	-	●	4,65	1,6	0..70	
38-09-60	MAX 690 ACSA/SMD	MAX	-	S08	●	-	●	4,65	1,6	0..70	
38-14-94	MAX 690 RCSA/SMD	MAX	-	S08	●	-	●	2,63	1,6	0..70	
38-09-35	MAX 691 ACPE	MAX	DIP16	-	●	●	●	4,65	1,6/var.	0..70	
38-17-38	MAX 691 CPE	MAX	DIP16	-	●	●	●	4,65	1,6/var.	0..70	
38-09-62	MAX 691 ACSE/SMD	MAX	-	S016	●	●	●	4,65	1,6/var.	0..70	
38-09-36	MAX 692 ACPA	MAX	DIP8	-	●	-	●	4,4	1,6	0..70	
38-19-86	MAX 692 AEPA	MAX	DIP8	-	●	-	●	4,4	1,6	-40..85	
38-17-39	MAX 692 CPA	MAX	DIP8	-	●	-	●	4,4	1,6	0..70	
38-19-87	MAX 692 AESA/SMD	MAX	-	S08	●	-	●	4,4	1,6	-40..85	
38-10-21	MAX 693 AEPE	MAX	DIP16	-	●	●	●	4,4	1,6/var.	-40..85	
38-11-51	MAX 693 ACSE/SMD	MAX	-	S016	●	●	●	4,4	1,6/var.	0..70	
38-09-84	MAX 695 CPE	MAX	DIP16	-	●	●	●	4,65	1,6	0..70	
38-10-07	MAX 695 EPE	MAX	DIP16	-	●	●	●	4,65	1,6	-40..85	
38-19-32	MAX 695 CWE/SMD	MAX	-	S016W	●	●	●	4,65	1,6	0..70	
38-10-51	MAX 699 CPA	MAX	DIP8	-	●	-	●	4,65	1	0..70	
38-20-97	MAX 700 CSA/SMD	MAX	-	S08	-	-	●	4,65/var	-	0..70	
38-15-66	MAX 702 CPA	MAX	DIP8	-	-	-	●	4,65	-	0..70	
38-10-39	MAX 706 CPA	MAX	DIP8	-	●	-	●	4,4	1,6	0..70	
38-10-74	MAX 706 PCPA	MAX	DIP8	-	●	●	-	2,63	1,6	0..70	
38-20-83	MAX 706 EPA	MAX	DIP40	-	●	-	●	4,4	1,6	-40..85	
38-10-40	MAX 706 CSA/SMD	MAX	-	S08	●	-	●	4,4	1,6	0..70	
38-10-75	MAX 706 PCSA/SMD	MAX	-	S08	●	●	-	2,63	1,6	0..70	
38-12-18	MAX 706 PESAS/SMD	MAX	-	S08	●	●	-	2,63	1,6	-40..85	
38-12-19	MAX 706 RCSA/SMD	MAX	-	S08	●	-	●	2,63	1,6	0..70	
38-12-20	MAX 706 RESA/SMD	MAX	-	S08	●	-	●	2,63	1,6	-40..85	
38-12-21	MAX 706 SCSA/SMD	MAX	-	S08	●	-	●	2,93	1,6	0..70	
38-12-22	MAX 706 SESA/SMD	MAX	-	S08	●	-	●	2,93	1,6	-40..85	
38-10-95	MAX 794 CPE	MAX	DIP16	-	●	●	●	var.	1,6	0..70	
38-10-96	MAX 794 CSE/SMD	MAX	-	S016	●	●	●	var.	1,6	0..70	
38-09-38	MAX 805 LCPA	MAX	DIP8	-	●	●	-	4,65	1,6	0..70	
38-10-31	MAX 805 LEPA	MAX	DIP8	-	●	●	-	4,65	1,6	-40..85	
38-10-14	MAX 809 LEUR-T/SMD (AA)	MAX	-	SOT-23	-	-	●	4,65	-	-40..105	
38-10-06	MAX 809 MEUR-T/SMD (AB)	MAX	-	SOT-23	-	-	●	4,4	-	-40..105	
38-12-41	MAX 809 REUR-T/SMD (AF)	MAX	-	SOT-23	-	-	●	2,63	-	-40..105	
38-12-42	MAX 809 SEUR-T/SMD (AD)	MAX	-	SOT-23	-	-	●	2,93	-	-40..105	
38-12-40	MAX 809 TEUR-T/SMD (AC)	MAX	-	SOT-23	-	-	●	3,08	-	-40..105	
38-12-35	MAX 810 LEUR-T/SMD (AG)	MAX	-	SOT-23	-	●	-	4,65	-	-40..105	
38-12-36	MAX 810 MEUR-T/SMD (AH)	MAX	-	SOT-23	-	●	-	4,4	-	-40..105	
38-12-37	MAX 810 REUR-T/SMD (AL)	MAX	-	SOT-23	-	●	-	2,63	-	-40..105	
38-12-38	MAX 810 SEUR-T/SMD (AK)	MAX	-	SOT-23	-	●	-	2,93	-	-40..105	
38-12-39	MAX 810 TEUR-T/SMD (AJ)	MAX	-	SOT-23	-	●	-	3,08	-	-40..105	
38-15-45	MB 3773 P	FUJ	DIP8	-	●	●	●	4,2	var.	-40..85	
38-15-35	MB 3773 PS	FUJ	SIP8	-	●	●	●	4,2	var.	-40..85	
38-19-43	MC 33064 D-5/SMD	ONS	-	S08	-	-	●	4,6	-	-40..85	
38-10-28	MC 33064 P-5	ONS	TO-92	-	-	-	●	4,6	-	-40..85	
38-15-48	MC 33164 P-5	ONS	TO-92	-	-	-	●	4,33	-	-40..125	
38-08-04	MC 34064 P-5	ONS	TO-92	-	-	-	●	4,6	-	0..70	
38-08-67	TC 1232 CPA	TELC	DIP8	-	●	●	●	4,2..4,75	0,15/0,6/1,2	0..70	
38-19-68	TL 7705 ACP/A-STM	STM	DIP8	-	-	●	●	var.	-	0..70	
38-04-83	TL 7705 ACP-TI	TI	DIP8	-	-	●	●	var.	-	0..70	
43-00-20	TL 7705 ACD/SMD	TI	-	S08	-	●	●	var.	-	0..70	
38-12-44	TLC 7705 IP-TI	TI	DIP8	-	-	●	●	var.	-	-40..85	

I.3.13. A/D-átalakítók











Cikkszám	Típus	Gyártó	Tokozás		Felbontás [bit]	Sebesség	Belső ref. [V]	Interfész	Hőtart. [°C]	Kép
			Normál	SMD						
38-05-86	AD 574 AJN	AD	DIP28	-	12	35 μs	-	párhuzamos	0..70	
38-06-03	AD 7569 JN	AD	DIP24	-	8	2 μs	1,25	párhuzamos	0..70	
38-19-72	AD 7575 JN	AD	DIP18	-	8	5 μs	-	párhuzamos	0..70	
38-08-81	AD 7710 AN	AD	DIP24S	-	24	-	2,5	soros	-40..85	
38-12-49	AD 7714 AN5	AD	DIP24	-	24	-	-	soros	-40..85	
38-10-46	AD 7714 AR5/SMD	AD	-	S016W	24	-	-	soros	-40..85	
38-08-90	AD 7715 AN5	AD	DIP16	-	16	-	-	soros	-40..85	
38-17-97	AD 7715 AR5/SMD	AD	-	S016W	16	-	-	soros	-40..85	
38-13-60	AD 7730 BN	AD	DIP24S	-	24	-	-	soros	-40..85	
38-08-82	AD 7828 LN	AD	DIP28	-	8	2,5 μs	-	párhuzamos	0..70	
38-00-22	ADC 0803 LCN	NSC	DIP20	-	8	100 μs	-	párhuzamos	0..70	
38-00-23	ADC 0804 LCN	ISL	DIP20	-	8	100 μs	-	párhuzamos	0..70	
42-02-90	ADC 0808 CCN	NSC	DIP28	-	8	100 μs	-	párhuzamos	-40..85	
38-06-05	ADC 0809 CCN	NSC	DIP28	-	8	100 μs	-	párhuzamos	-40..85	
38-15-69	ADC 0816 CCN	NSC	DIP40	-	8	100 μs	-	párhuzamos	-40..85	
U 38-21-55	ADC 0820 CCN	MAX	DIP20	-	8	1,4 μs	-	párhuzamos	0..70	
38-11-54	ADC 0820 BCN	MAX	DIP20	-	8	1,4 μs	-	párhuzamos	0..70	
38-08-09	ADC 0831 CCN	NSC	DIP8	-	8	32 μs	-	soros	0..70	
38-18-14	ADC 0832 CCN	NSC	DIP8	-	8	32 μs	-	soros	0..70	
38-07-43	ADC 0834 CCN	NSC	DIP14	-	8	32 μs	-	soros	0..70	
U 38-21-52	ADC 10664CIN	NSC	DIP28	-	10	360 ns	-	párhuzamos	-40..85	
R 38-19-39	ADC 12038 CIWM/SMD	NSC	-	S028W	12	8,8 μs	-	soros	-40..85	
U 38-21-69	ADS 7822 UC/SMD	TI	-	S08	12	13 μs	-	soros	-40..85	
38-00-72	ICL 7109 CPL	TEL	DIP40	-	+/- 12	30/sec.	-	párhuzamos	0..70	
38-10-11	ICL 7109 CPL	MAX	DIP40	-	+/- 12	30/sec.	-	párhuzamos	0..70	
38-09-15	ICL 7109 CQH	MAX	PLCC44	-	+/- 12	30/sec.	-	párhuzamos	0..70	
38-11-39	ICL 7109 IJL-ISL	ISL	CDIP40	-	+/- 12	30/sec.	-	párhuzamos	-20..85	
38-11-13	ICL 7109 IJL-MAX	MAX	CDIP40	-	+/- 12	30/sec.	-	párhuzamos	-20..85	
U 38-20-65	ICL 7109CPL-MI	MI	DIP40	-	+/- 12	30/sec.	-	párhuzamos	0..70	
72-00-12	LTC 1098 CN8	LIN	DIP8	-	8	16 μs	-	soros	0..70	
72-00-15	LTC 1272-8 CCN	LIN	DIP24S	-	12	8 μs	2,4	párhuzamos	0..70	
72-00-16	LTC 1275 BCN	LIN	DIP24S	-	12	2,7 μs	2,4	párhuzamos	0..70	
72-00-81	LTC 1276 BCN	LIN	DIP24S	-	12	2,7 μs	2,4	párhuzamos	0..70	
72-00-53	LTC 1286 CN8	LIN	DIP8	-	12	60 μs	-	soros	0..70	
72-01-14	LTC 1286 CS8/SMD	LIN	-	S08	12	60 μs	-	soros	0..70	
72-00-41	LTC 1290 CCN	LIN	DIP20	-	12	13 μ	-	soros	0..70	
72-01-15	LTC 1290 DCN	LIN	DIP20	-	12	13 μ	-	soros	0..70	
72-00-17	LTC 1290 DCS/SMD	LIN	-	S020W	12	13 μ	-	soros	0..70	
72-00-28	LTC 1294 DCN	LIN	DIP20	-	12	12 μs	-	soros	0..70	
72-00-18	LTC 1298 CN8	LIN	DIP8	-	12	60 μs	-	soros	0..70	
72-00-60	LTC 1298 CS8/SMD	LIN	-	S08	12	60 μs	-	soros	0..70	
38-09-88	MAX 110 BCPE	MAX	DIP16	-	+/- 14	50/sec.	-	soros	0..70	
38-15-11	MAX 110 BCWE/SMD	MAX	-	S016W	+/- 14	50/sec.	-	soros	0..70	
38-15-08	MAX 110 BEPE	MAX	DIP16	-	+/- 14	50/sec.	-	soros	-40..85	
38-15-10	MAX 110 BEWE/SMD	MAX	-	S016W	+/- 14	50/sec.	-	soros	-40..85	
38-09-19	MAX 111 BCPE	MAX	DIP16	-	+/- 14	50/sec.	-	soros	0..70	
38-15-09	MAX 111 BEPE	MAX	DIP16	-	+/- 14	50/sec.	-	soros	-40..85	
38-15-12	MAX 111 BCWE/SMD	MAX	-	S016W	+/- 14	50/sec.	-	soros	0..70	
38-11-31	MAX 111 BEWE/SMD	MAX	-	S016W	+/- 14	50/sec.	-	soros	-40..85	
38-18-46	MAX 1112 CPP	MAX	DIP20	-	8	25 μs	4,096	soros	0..70	
38-12-85	MAX 118 CPI	MAX	DIP28	-	8	0,66 μs	-	párhuzamos	0..70	
38-19-25	MAX 120 EAG/SMD	MAX	-	SSOP24	12	1,6 μs	5	párhuzamos	-40..85	
38-17-73	MAX 121 CPE	MAX	DIP16	-	14	2,9 μs	-5	soros	0..70	
38-17-72	MAX 121 CWE/SMD	MAX	-	S016W	14	2,9 μs	-5	soros	0..70	
38-15-78	MAX 1241 BCESA/SMD	MAX	-	S08	12	7,5 μs	-	soros	0..70	
38-12-12	MAX 1249 BCPE	MAX	DIP16	-	10	7,5 μs	-	soros	0..70	
38-09-21	MAX 132 CNG	MAX	DIP24S	-	+/- 18	100/sec.	-	soros	0..70	
38-09-68	MAX 132 CWG/SMD	MAX	-	S024W	+/- 18	100/sec.	-	soros	0..70	
U 38-22-22	MAX 145 BCPA	MAX	DIP8	-	12	7 μs	-	soros	0..70	
U 38-22-23	MAX 145 BCUA/SMD	MAX	-	μMAX8	12	7 μs	-	soros	0..70	
38-10-93	MAX 146 ACPP	MAX	DIP20	-	12	7,5 μs	2,5	soros	0..70	
38-12-87	MAX 153 CPP	MAX	DIP20	-	8	0,66 μs	-	párhuzamos	0..70	
38-09-92	MAX 172 BCNG	MAX	DIP24S	-	12	10 μs	5,25	párhuzamos	0..70	

Cikkszám	Típus	Gyártó	Tokozás		Felbontás [bit]	Sebesség	Belső ref. [V]	Interfész	Hőirt. [°C]	Kép
			Normál	SMD						
38-14-24	MAX 176 BCWE/SMD	MAX	-	S016W	12	3,5 μs	5	soros	0..70	
38-17-56	MAX 180 ACPL	MAX	DIP40	-	12	10 μs	-5	párhuzamos	0..70	
38-10-29	MAX 186 AEPP	MAX	DIP20	-	12	7,5 μs	4,096	soros	-40..85	
38-12-57	MAX 186 BCPP	MAX	DIP20	-	12	7,5 μs	4,096	soros	0..70	
38-09-24	MAX 186 DCPD	MAX	DIP20	-	12	7,5 μs	4,096	soros	0..70	
38-10-70	MAX 186 BCWP/SMD	MAX	-	S020W	12	7,5 μs	4,096	soros	0..70	
38-10-62	MAX 186 CCWP/SMD	MAX	-	S020W	12	7,5 μs	4,096	soros	0..70	
38-10-72	MAX 186 CEWP/SMD	MAX	-	S020W	12	7,5 μs	4,096	soros	-40..85	
38-10-71	MAX 186 DCWP/SMD	MAX	-	S020W	12	7,5 μs	4,096	soros	0..70	
38-11-89	MAX 187 BCPA	MAX	DIP8	-	12	8,5 μs	4,096	soros	0..70	
38-17-14	MAX 190 BCNG	MAX	DIP24S	-	12	12 μs	4,096	sor./párh.	0..70	
38-12-13	MAX 192 BCPP	MAX	DIP20	-	10	7,5 μs	4,096	soros	0..70	
38-13-72	MAX 192 BCWP/SMD	MAX	-	S020W	10	7,5 μs	4,096	soros	0..70	
38-10-24	MAX 195 BCPE	MAX	DIP16	-	16	10 μs	-	soros	0..70	
38-11-85	MAX 197 BCNI	MAX	DIP28S	-	12	6 μs	4,096	párhuzamos	0..70	
38-19-17	MAX 197 BCWI/SMD	MAX	-	S028W	12	6 μs	4,096	párhuzamos	0..70	
38-19-19	MAX 199 BCNI	MAX	DIP28S	-	12	7,7 μs	4,096	párhuzamos	0..70	
38-18-97	MX 574 AKEPI	MAX	DIP28	-	12	25 μs	10	párhuzamos	-40..85	
38-13-92	TLC 1542 CN	TI	DIP20	-	10	21 μs	-	soros	0..70	
43-01-88	TLC 1549 CD/SMD	TI	-	S08	10	21 μs	-	soros	0..70	
38-08-92	TLC 1549 CP	TI	DIP8	-	10	21 μs	-	soros	0..70	
38-17-90	TLC 1549 IP	TI	DIP8	-	10	21 μs	-	soros	-40..85	
R 38-18-80	TLC 1550 IFN	TI	PLCC28	-	10	6 μs	-	párhuzamos	-40..85	
38-08-91	TLC 2543 CN	TI	DIP20	-	12	10 μs	-	soros	0..70	
42-02-94	TLC 2543 IN	TI	DIP20	-	12	10 μs	-	soros	-40..85	
43-01-89	TLC 2543 CDW/SMD	TI	-	S020W	12	10 μs	-	soros	0..70	
38-14-88	TLC 2543 IDW/SMD	TI	-	S020W	12	10 μs	-	soros	-40..85	
38-13-91	TLC 542 CN	TI	DIP20	-	8	20 μs	-	soros	0..70	
38-08-40	TLC 549 CP	TI	DIP8	-	8	17 μs	-	soros	0..70	
38-12-80	TLC 549 CD/SMD	TI	-	S08	8	17 μs	-	soros	0..70	
38-11-50	TLC 5510 IN/SMD	TI	-	S024W	8	20 Msps	-	párhuzamos	-40..85	



I.3.14. 3 1/2- és 4 1/2-digites A/D átalakítók és kijelző meghajtók

Cikkszám	Típus	Gyártó	Tokozás		Felbontás [digit]	Hőirt. [°C]	Megjegyzés	Kép
			Normál	SMD				
38-00-61	CA 3161 E	ISL	DIP16	-	-	0..70	BCD/7/szegmens dekóder/meghajtó	
38-00-62	CA 3162 E	ISL	DIP16	-	3	0..70	A/D-konverter	
38-09-14	ICL 7106 CQH	MAX	PLCC44	-	3.5	0..70	LCD-meghajtó	
38-08-70	ICL 7106 CPL	ISL	DIP40	-	3.5	0..70	LCD-meghajtó	
38-09-06	ICL 7106 CM44/SMD	ISL	-	MQFP44	3.5	0..70	LCD-meghajtó	
38-00-70	ICL 7107 A	UMC	DIP40	-	3.5	0..70	LED-meghajtó	
38-15-49	ICL 7107 CPL	ISL	DIP40	-	3.5	0..70	LED-meghajtó	
38-00-71	ICL 7107 RCPL	ISL	DIP40	-	3.5	0..70	LED-meghajtó, fordított	
38-09-07	ICL 7107 CM44/SMD	ISL	-	MQFP44	3.5	0..70	LED-meghajtó	
38-00-73	ICL 7116 CPL	ISL	DIP40	-	3.5	0..70	LCD-meghajtó	
38-09-13	ICL 7126 CPL	ISL	DIP40	-	3.5	0..70	LCD-meghajtó	
38-09-87	ICL 7129 ACPL	MAX	DIP40	-	4.5	0..70	LCD-meghajtó	
38-08-07	ICL 7135 CPI	ISL	DIP28	-	4.5	0..70	BCD-kimenet	
38-09-08	ICL 7136 CM44/SMD	ISL	-	MQFP44	3.5	0..70	LCD-meghajtó	
38-09-20	MAX 130 CPL	MAX	DIP40	-	3.5	0..70	LCD-meghajtó	
38-06-80	MAX 131 CPL	MAX	DIP40	-	3.5	0..70	LCD-meghajtó	
38-09-22	MAX 136 CPL	MAX	DIP40	-	3.5	0..70	LCD-meghajtó	
38-08-87	MAX 139 CPL	MAX	DIP40	-	3.5	0..70	LED-meghajtó	
38-09-05	TLC 7135 CN	TI	DIP28	-	4.5	0..70	BCD-kimenet	



I.3.15. D/A-átalakítók

Cikkszám	Típus	Gyártó	Tokozás		Felbontás [bit]	Sebesség (tconv.)	Interfész	Belső ref. [V]	Hőirt. [°C]	Kép
			Normál	SMD						
R 38-18-22	AD 669 AR/SMD	AD	-	S028	16	13µs	párhuzamos	10	-40..85	
R 38-13-25	AD 7226 KN	AD	DIP20	-	8	20 µs	párhuz.	-	-40..85	
R 38-14-16	AD 7520 JN	AD	DIP16	-	10	0,5 µs	párhuz.	-	-40..85	
R 38-13-26	AD 7524 JN	AD	DIP16	-	8	-	párhuz.	-	-40..85	
38-10-00	AD 7542 JN	AD	DIP16	-	12	2 µ	párhuz.	-	-40..85	
38-08-94	AD 7543 JN	AD	DIP16	-	12	2 µ	párhuz.	-	-40..85	
38-18-28	DAC 0800 LCN	NSC	DIP16	-	8	100 ns	párhuzamos	-	0..70	
U 38-21-70	DAC 7612U/SMD	TI	-	S08	12	7 µs	soros	4.096	-40..85	
38-14-59	DAC 8512 EP	AD	DIP8	-	12	16 µs	soros	4,096	-40..85	
72-00-86	LTC 1257 CN	LIN	DIP8	-	12	6 µs	soros	2,048	0..70	
72-00-14	LTC 1257 CS8/SMD	LIN	-	S08	12	6 µs	soros	2,048	0..70	
72-00-43	LTC 1451 CN8	LIN	DIP8	-	12	14 µs	soros	2,048	0..70	
72-00-78	LTC 1452 CN8	LIN	DIP8	-	12	14 µs	soros	-	0..70	
38-11-24	MAX 5013 AEPI	MAX	DIP28	-	12	100 Msps	párhuz.	-	-40..85	
38-13-52	MAX 504 CSD/SMD	MAX	-	S014	10	25 µs	soros	2,048	0..70	
38-11-66	MAX 505 ACNG	MAX	DIP24S	-	8	6 µs	soros	-	0..70	
38-11-67	MAX 505 BCNG	MAX	DIP24S	-	8	6 µs	soros	-	0..70	
38-11-68	MAX 506 ACPD	MAX	DIP20	-	8	6 µs	soros	-	0..70	
38-11-69	MAX 506 BCPP	MAX	DIP20	-	8	6 µs	soros	-	0..70	
U 38-20-70	MAX 507 AENG	MAX	DIP28S	-	12	5 µs	párhuz.	5	-40..85	
38-11-86	MAX 512 CPD	MAX	DIP14	-	8	60 µs	soros	-	0..70	
38-18-36	MAX 512 CSD/SMD	MAX	-	S014	8	70µs	soros	-	0..70	
38-12-25	MAX 514 BCNG	MAX	DIP24S	-	12	1 µs	soros	-	0..70	
38-09-30	MAX 515 CPA	MAX	DIP8	-	10	25 µs	soros	-	0..70	
38-09-59	MAX 515 CSA/SMD	MAX	-	S08	10	25 µs	soros	-	0..70	
38-09-31	MAX 517 ACPA	MAX	DIP8	-	8	6 µs	soros, I ² C	-	0..70	
U 38-22-20	MAX 517 ACSA/SMD	MAX	-	S08	8	6 µs	soros, I ² C	-	0..70	
U 38-22-24	MAX 5104 CEE/SMD	MAX	-	QSOP16	12	15 µs	soros	-	0..70	
38-09-69	MAX 518 ACPA	MAX	DIP8	-	8	6 µs	soros, I ² C	Ucc	0..70	
38-14-49	MAX 518 ACSA/SMD	MAX	-	S08	8	6 µs	soros, I ² C	Ucc	0..70	
38-18-71	MAX 519 BCPE	MAX	DIP16	-	8	6µs	soros, I ² C	-	0..70	
38-10-35	MAX 528 CPP	MAX	DIP20	-	8	5 µs	soros	-	0..70	
38-10-36	MAX 529 CPP	MAX	DIP20	-	8	5 µs	soros	-	0..70	
38-09-73	MAX 530 BCNG	MAX	DIP24S	-	12	25 µs	párhuz.	2,048	0..70	
38-10-82	MAX 532 ACPE	MAX	DIP16	-	12	4 µs	soros	-	0..70	
38-11-05	MAX 532 BCPE	MAX	DIP16	-	12	4 µs	soros	-	0..70	
38-11-23	MAX 532 BCWE/SMD	MAX	-	S016W	12	4 µs	soros	-	0..70	
38-12-24	MAX 537 BCPE	MAX	DIP16	-	12	3 µs	soros	-	0..70	
38-12-08	MAX 538 ACPA	MAX	DIP8	-	12	25 µs	soros	-	0..70	
38-12-09	MAX 538 ACSA/SMD	MAX	-	S08	12	25 µs	soros	-	0..70	
38-17-80	MAX 538 BCBA	MAX	DIP8	-	12	25µs	soros	-	0..70	
38-17-81	MAX 538 BCBA/SMD	MAX	-	S08	12	25µs	soros	-	0..70	
38-09-32	MAX 539 ACPA	MAX	DIP8	-	12	25 µs	soros	-	0..70	
38-16-20	MAX 541 ACPA	MAX	DIP8	-	16	var.	soros	-	0..70	
38-16-21	MAX 541 ACSA/SMD	MAX	-	S08	16	var.	soros	-	0..70	
38-16-23	MAX 542 ACPD	MAX	DIP14	-	16	var.	soros	-	0..70	
38-16-22	MAX 542 ACSD/SMD	MAX	-	S014	16	var.	soros	-	0..70	
38-11-41	MAX 543 ACPA	MAX	DIP8	-	12	1 µs	soros	-	0..70	
38-14-25	MAX 544 BCBA/SMD	MAX	-	S08	14	var.	soros	-	0..70	
38-14-26	MAX 545 BCSD/SMD	MAX	-	S014	14	var.	soros	-	0..70	
38-13-57	MX 7225 KCWG/SMD	MAX	-	S024W	8	4 µs	párhuz.	-	0..70	
38-13-56	MX 7225 KN	MAX	DIP24	-	8	4 µs	párhuz.	-	0..70	
38-11-47	MX 7521 JN	MAX	DIP18	-	12	0,5 µs	párhuz.	-	0..70	
38-11-46	MX 7541 JN	MAX	DIP18	-	12	1 µs	párhuz.	-	0..70	
38-19-03	TLC 5602 CDW/SMD	TI	-	S020W	8	30ns	párhuzamos	-	0..70	
38-14-69	TLC 5617 CD/SMD	TI	-	S08	10	12,5 µs	soros	-	0..70	
38-13-70	TLC 5620 CN	TI	DIP14	-	8	10 µs	soros	-	0..70	
38-13-71	TLC 5620 CD/SMD	TI	-	S014	8	10 µs	soros	-	0..70	
38-15-62	TLC 5620 ID/SMD	TI	-	S014	8	10 µs	soros	-	-40..85	
38-08-93	TLC 7524 CN	TI	DIP16	-	8	0,1 µs	párhuz.	-	0..70	
38-13-64	TLC 7528 CDW/SMD	TI	-	S020W	8	0,1 µs	párhuz.	-	0..70	
38-13-65	TLC 7528 CN	TI	DIP20	-	8	0,1 µs	párhuz.	-	0..70	

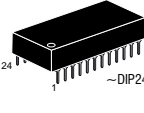
I.3.16. Real-time áramkörök

Cikkszám	Típus	Gyártó	Tokozás		Hőtart. [°C]	Megjegyzés	Kép
			Normál	SMD			
42-02-82	DS 12887	DAL	~DIP24	-	0..70	MC 146818 javított változat	 S08W  DIP8  ~DIP24
R 42-04-95	DS 17287-5	DAL	~DIP24	-	0..70	RTC + 2KByte SRAM + elem+kvarc	
R 42-04-96	DS 17487-5	DAL	~DIP24	-	0..70	RTC + 4KByte SRAM + elem+kvarc	
R 42-04-97	DS 17887-5	DAL	~DIP24	-	0..70	RTC + 8KByte SRAM + elem+kvarc	
42-01-57	HD 146818 AP	HIT	~DIP24	-	0..70	MC 146818 javított változat	
42-04-48	M 48T02 B-70	STM	~DIP24	-	0..70	RTC + 2KByte SRAM + elem	
42-05-20	M 48T08-100	STM	~DIP28	-	0..70	RTC + 8KByte SRAM + elem	
42-05-48	M 48T08-150	STM	~DIP28	-	0..70	RTC + 8KByte SRAM + elem	
42-02-81	M 48T12 B-70	STM	~DIP24	-	0..70	RTC + 2KByte SRAM + elem	
42-01-41	PCF 8573 P	PHIS	DIP16	-	-40..85	I ² C-buszos real-time óra	
42-02-38	PCF 8583 P	PHIS	DIP8	-	-40..85	I ² C-buszos real-time óra, időzítő	
43-01-44	PCF 8583 T/SMD	PHIS	-	S08W	-40..85	I ² C-buszos real-time óra, időzítő	
43-01-33	RTC 4513/SMD	EPS	-	S014	-30..70	soros elérés, belső kvarc	
43-01-29	RTC 4553/SMD	EPS	-	S014	-30..70	soros elérés, belső kvarc	
38-07-06	RTC 58321 A	EPS	DIP16	-	-30..70	4-bites busz, belső kvarc	
38-08-18	RTC 72421 A	EPS	DIP18	-	-30..70	Intel-busz kompatibilis, belső kvarc	
38-17-93	RTC 72423 A/SMD	EPS	-	S024W	-40..85	Intel-busz kompatibilis, belső kvarc	

I.3.17. Programozható logikai hálózatok (PAL, GAL)

Cikkszám	Típus	Gyártó	Tokozás		tr [ns]	Hőtart. [°C]	Megjegyzés	Kép
			Normál	SMD				
42-03-63	GAL 16V8 D-10LJ	LAT	PLCC20	-	10	0..70	újraprogramozható, CMOS	 PLCC20  DIP20
42-02-66	GAL 16V8 D-10LP	LAT	DIP20	-	10	0..70	újraprogramozható, CMOS	
42-01-31	GAL 16V8 D-15LP	LAT	DIP20	-	15	0..70	újraprogramozható, CMOS	
42-02-37	GAL 16V8 D-25LJ	LAT	PLCC20	-	25	0..70	újraprogramozható, CMOS	
42-04-03	GAL 20V8 B-15LJ	LAT	PLCC28	-	15	0..70	újraprogramozható, CMOS	
42-01-40	GAL 20V8 B-15LP	LAT	DIP24S	-	15	0..70	újraprogramozható, CMOS	
42-04-04	GAL 22V10 B-15LJ	LAT	PLCC28	-	15	0..70	újraprogramozható, CMOS	
42-04-74	GAL 22V10 D-25LP	LAT	DIP24S	-	25	0..70	újraprogramozható, CMOS	
42-01-63	PAL 16R4-15	LAT	DIP20	-	25	0..70	PAL-áramkör, egyszer írható	
42-00-64	PAL 16R8-25	LAT	DIP20	-	25	0..70	PAL-áramkör, egyszer írható	
42-03-40	PALCE 16V8 Q-15PC	LAT	DIP20	-	15	0..70	low-power, CMOS GAL-áramkör	
42-03-96	PALCE 16V8 Z-25PC	LAT	DIP20	-	25	0..70	zero-power, CMOS GAL-áramkör	
42-03-43	PALCE 22V10 Q-25PC	LAT	DIP24S	-	25	0..70	low-power, CMOS GAL-áramkör	
42-03-51	PALCE 22V10 Z-25PC	LAT	DIP24S	-	25	0..70	zero-power, CMOS GAL-áramkör	

I.3.18. Egyéb programozható logikai hálózatok

Cikkszám	Típus	Gyártó	Tokozás		I/O	Flip-Flop	Hőtart. [°C]	Megjegyzés	Kép
			Normál	SMD					
42-04-92	ISPLSI 1016-60LJ	LAT	PLCC44	-	32	96	0..70	prog. logikai áramkör	 PLCC44
42-05-52	ISPLSI 1024-60LJ	LAT	PLCC44	-	48	144	0..70	prog. logikai áramkör	
42-04-93	ISPLSI 2032A-110LJ	LAT	PLCC44	-	32	32	0..70	prog. logikai áramkör	
42-02-21	XC 3030 A-7/SMD	XIL	-	QFP 100	80	360	0..70	prog. logikai áramkör	

I.3.19. I²C-busz áramkörök

Cikkszám	Típus	Gyártó	Tokozás		Hőirt. [°C]	Megjegyzés	Kép
			Normál	SMD			
42-03-30	24 AA 65 /SM/SMD	MI	-	S08W	0..70	64k x 1 bit EEPROM	
42-01-21	24 C 02 BN6	STM	DIP8	-	-40..85	2k x 1 bit EEPROM	
42-04-73	24 C 02 MN6/SMD	STM	-	S08	-40..85	2k x 1 bit EEPROM	
42-01-96	24 C 04 BN6	STM	DIP8	-	-40..85	4k x 1 bit EEPROM	
42-02-47	24 C 16 BN6	STM	DIP8	-	-40..85	16k x 1 bit EEPROM	
R 42-04-87	24 C 65 /P	MI	DIP8	-	0..70	64k x 1 bit EEPROM	
42-00-79	24 LC 01 B/P	MI	DIP8	-	0..70	1k x 1 bit EEPROM	
42-04-31	24 LC 01 BI/P	MI	DIP8	-	-40..85	1k x 1 bit EEPROM	
42-02-56	24 LC 02 B/P	MI	DIP8	-	0..70	2k x 1 bit EEPROM	
42-02-33	24 LC 04 B/P	MI	DIP8	-	0..70	4k x 1 bit EEPROM	
42-02-57	24 LC 16 B/P	MI	DIP8	-	0..70	16k x 1 bit EEPROM	
42-03-28	24 LC 16 B/SN/SMD	MI	-	S08	0..70	16k x 1 bit EEPROM	
42-04-30	24 LC 174 /P	MI	DIP8	-	0..70	16k x 1 bit EEPROM	
42-04-36	24 LC 256 I/P	MI	DIP8	-	-40..85	256k x 1 bit EEPROM	
42-04-37	24 LC 256 I/SM/SMD	MI	-	S08W	-40..85	256k x 1 bit EEPROM	
42-02-76	24 LC 32 A/P	MI	DIP8	-	0..70	32k x 1 bit EEPROM	
R 42-04-77	24 LC 32 A/SM/SMD	MI	-	S08W	0..70	32k x 1 bit EEPROM	
42-03-14	24 LC 65 /P	MI	DIP8	-	0..70	64k x 1 bit EEPROM	
42-03-15	24 LC 65 SM/SMD	MI	-	S08W	0..70	64k x 1 bit EEPROM	
42-04-21	AT 24C01 A-PI	ATM	DIP8	-	-40..85	1k x 1 bit EEPROM	
42-04-25	AT 24C01 A-SI/SMD	ATM	-	S08	-40..85	1k x 1 bit EEPROM	
42-04-26	AT 24C02 N-SI/SMD	ATM	-	S08	-40..85	2k x 1 bit EEPROM	
42-03-56	AT 24C02 PI	ATM	DIP8	-	-40..85	2k x 1 bit EEPROM	
42-04-27	AT 24C04 N-SI/SMD	ATM	-	S08	-40..85	4k x 1 bit EEPROM	
42-04-22	AT 24C04 PC	ATM	DIP8	-	0..70	4k x 1 bit EEPROM	
42-05-47	AT 24C04 PI	ATM	DIP8	-	-40..85	4k x 1 bit EEPROM	
42-04-28	AT 24C08 N-SC/SMD	ATM	-	S08	0..70	8k x 1 bit EEPROM	
42-04-23	AT 24C08 PI	ATM	DIP8	-	-40..85	8k x 1 bit EEPROM	
42-04-29	AT 24C16 N-SI/SMD	ATM	-	S08	-40..85	16k x 1 bit EEPROM	
42-04-24	AT 24C16 PC	ATM	DIP8	-	0..70	16k x 1 bit EEPROM	
42-05-67	AT 24C16 PI	ATM	DIP8	-	-40..85	16k x 1 bit EEPROM	
42-03-88	AT 24C32 N-SC/SMD	ATM	-	S08	0..70	32k x 1 bit EEPROM	
42-03-87	AT 24C32 PC	ATM	DIP8	-	0..70	32k x 1 bit EEPROM	
42-03-90	AT 24C64 N-SC/SMD	ATM	-	S08	0..70	64k x 1 bit EEPROM	
42-03-89	AT 24C64 PI	ATM	DIP8	-	-40..85	64k x 1 bit EEPROM	
38-16-72	DS 1803-010	DAL	DIP14	-	0..70	elektronikus potenciométer 10 kOhm	
38-16-73	DS 1803-050	DAL	DIP14	-	0..70	elektronikus potenciométer 50 kOhm	
38-09-76	LM 75 CIM-5/SMD	NSC	-	S08	-55..125	hőszenzor I ² C-busz interfésszel	
38-09-31	MAX 517 ACPA	MAX	DIP8	-	0..70	8-bites D/A-átalakító	
38-09-69	MAX 518 ACPA	MAX	DIP8	-	0..70	2 x 8-bites D/A-átalakító	
38-14-49	MAX 518 ACSA/SMD	MAX	-	S08	0..70	2 x 8-bites D/A-átalakító	
38-15-59	PCD 3312 C/SMD	PHIS	-	S08W	-25..70	DTMF-generátor	
U 42-06-06	PCF 8566 T/SMD	PHIS	-	VSO40	-40..85	Univerzális LCD-vezérlő	
42-02-97	PCF 8570 P	PHIS	DIP8	-	-40..85	256-byte SRAM	
43-02-21	PCF 8570 T/SMD	PHIS	-	S08W	-40..85	256-byte SRAM	
42-01-41	PCF 8573 P	PHIS	DIP16	-	-40..85	real-time óra	
42-02-62	PCF 8574 AP	PHIS	DIP16	-	-40..85	I ² C-busz/párhuzamos port bővítő	
42-03-17	PCF 8574 P	PHIS	DIP16	-	-40..85	I ² C-busz/párhuzamos port bővítő	
42-04-14	PCF 8574 AT/SMD	PHIS	-	S016W	-40..85	I ² C-busz/párhuzamos port bővítő	
42-04-09	PCF 8574 T/SMD	PHIS	-	S016W	-40..85	I ² C-busz/párhuzamos port bővítő	
42-04-10	PCF 8576 CT/SMD	PHIS	-	VSO56	-40..85	univerzális LCD-vezérlő	
42-02-35	PCF 8582 C-2 P	PHIS	DIP8	-	-40..85	256-bites I ² C-buszos EEPROM	
42-02-38	PCF 8583 P	PHIS	DIP8	-	-40..85	real-time óra, naptár és alarm	
43-01-44	PCF 8583 T/SMD	PHIS	-	S08W	-40..85	real-time óra, naptár és alarm	
42-01-26	PCF 8584 P	PHIS	DIP20	-	-40..85	I ² C-busz interfész mikroprocesszorokhoz	
42-02-67	PCF 8591 P	PHIS	DIP16	-	-40..85	4-csatornás 8-bites A/D- és egy D/A-átalakító	
42-04-66	PCF 8591 T/SMD	PHIS	-	S016W	-40..85	4 bemenetű, 8-bit A/D és 1 x D/A	
42-04-84	PCF 8593 P	PHIS	DIP8	-	-40..85	real-time óra, naptár és alarm	
38-02-79	SAA 1064 /N2	PHIS	DIP24	-	-40..85	4-digites LED meghajtó	
38-16-89	SAA 1064 T/N2/SMD	PHIS	-	S024W	-40..85	4-digites LED-meghajtó	

I.3.20. CAN-busz áramkörök

	Cikkszám	Típus	Gyártó	Tokozás		Hőtart. [°C]	Megjegyzés	Kép
				Normál	SMD			
	42-02-71	80 C 592 FFA	PHIS	PLCC68	-	-40..85	80C51 mikrovezérlő CAN-interfészsel	 PLCC68
	38-08-54	PCA 82 C 250	PHIS	DIP8	-	-40..125	CAN-busz interfész	
U	38-21-36	PCA 82 C 250 T/SMD	PHIS	-	S08	-40..125	CAN-busz interfész	
U	38-21-35	PCA 82 C 251 T/SMD	PHIS	-	S08	-40..125	CAN-busz interfész	
	42-00-78	SAE 81 C 90N	INF	PLCC44	-	-40..110	önálló CAN-vezérlő	
R	42-03-92	SAE 81 C 91N	INF	PLCC28	-	-40..110	önálló CAN-vezérlő	
	42-05-05	SJA 1000	PHIS	DIP28	-	-40..125	önálló CAN-vezérlő	
	42-05-06	SJA 1000 T/SMD	PHIS	-	S028	-40..125	önálló CAN-vezérlő	